

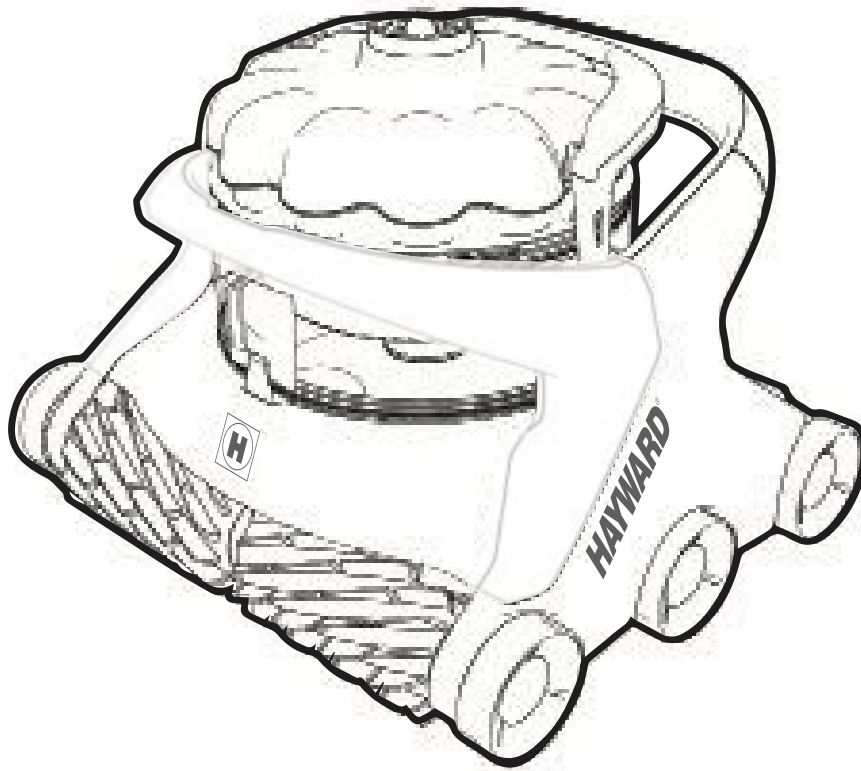

RC361248 REV B

AquaVac 6 Series



Hayward Pool Products
620 Division Street
Elizabeth, NJ 07207
www.hayward.com

Hayward Pool Products Canada
2880 Plymouth Drive
Oakville, ON L6H 5R4
www.haywardpool.ca

Hayward Pool Europe
1070 Allée des Chênes
01150 St-Vulbas, France
www.hayward.fr

Hayward Pool Products (Australia) Pty Ltd.
Melbourne-Sydney-Brisbane-Perth
P.O Box 4384, Dandenong South VIC. 3164
www.hayward-pool.com.au

www.hayward-pool.com





AquaVac 6 Series

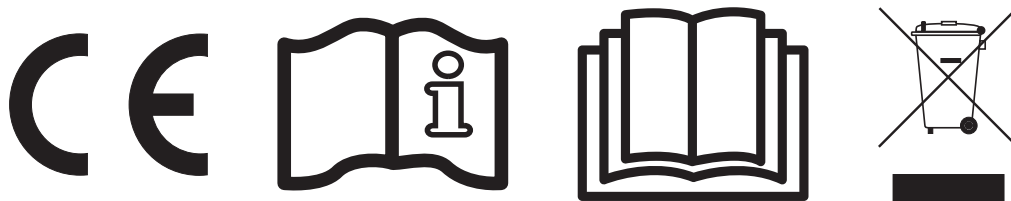
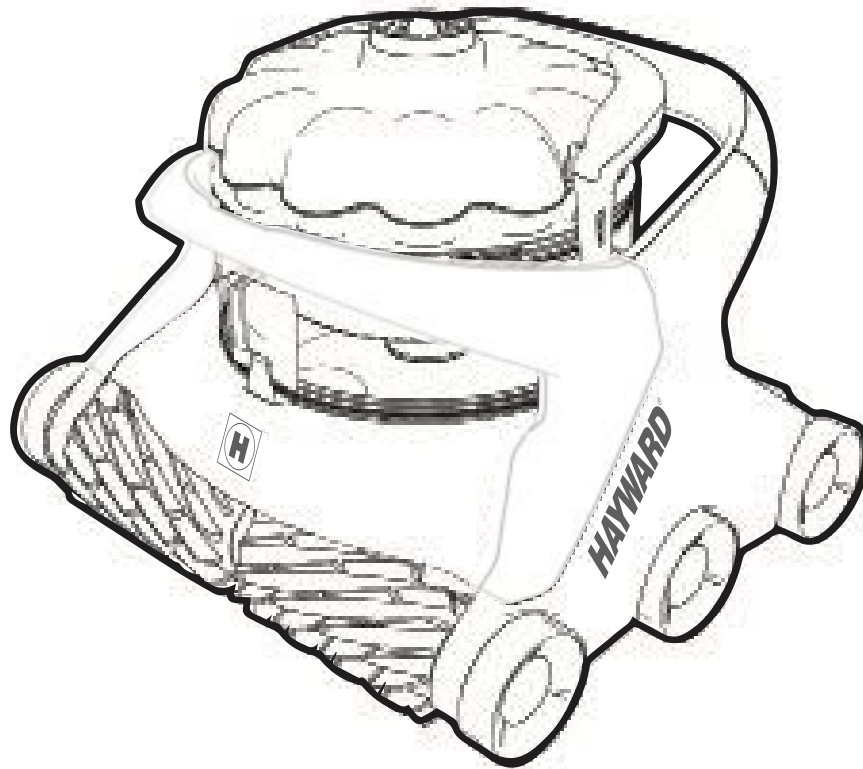

AquaVac 6 Series

CONSERVEZ CE MANUEL POUR CONSULTATION ULTÉRIEURE

INSTRUCTIONS DE SÉCURITÉ IMPORTANTES

Lors de l'installation et de l'utilisation de cet appareil électrique, il faut impérativement respecter les consignes de sécurité de base énoncées ci-dessous. Le non-respect de ces consignes de sécurité peut entraîner des dégâts matériels, des blessures graves, voire la mort.



LIRE ET SUIVRE TOUTES LES INSTRUCTIONS CI-APRÈS



Symbole mettant en garde contre un risque pour la sécurité. Lorsque vous voyez ce symbole sur votre équipement ou dans ce manuel, repérez le terme de sécurité qui le suit immédiatement et soyez attentif aux risques de blessure.

AVERTISSEMENT met en garde contre des dangers pouvant entraîner, en cas d'inobservation des consignes de sécurité, des blessures graves, la mort ou des dégâts matériels importants.

ATTENTION met en garde contre les dangers entraînant ou pouvant entraîner, en cas d'inobservation des consignes de sécurité, des blessures légères ou modérées et/ou des dégâts matériels mineurs à modérés. Il attire également l'attention des utilisateurs sur certains agissements imprévisibles et dangereux.

AVERTISSEMENT - RISQUE DE BLESSURE

- Surveiller étroitement et constamment les enfants et les animaux domestiques et les empêcher de jouer avec le robot – le robot n'est pas un jouet.
- Tenir les enfants à l'écart du robot quand il est en fonctionnement.
- Cet appareil peut être utilisé par des enfants d'au moins 8 ans et par des personnes ayant des capacités physiques, sensorielles ou mentales réduites ou dénuées d'expérience ou de connaissance, s'ils (si elles) sont correctement surveillé(es) ou si des instructions relatives à l'utilisation de l'appareil en toute sécurité leur ont été données et si les risques encourus ont été appréhendés. **LES ENFANTS NE DOIVENT PAS ÊTRE AUTORISÉS À UTILISER CE PRODUIT.**
- NE JAMAIS utiliser la piscine alors que le robot est en fonctionnement.
- Veiller systématiquement à débrancher et retirer entièrement le robot avant d'utiliser la piscine.

AVERTISSEMENT - RISQUE DE CHOC ÉLECTRIQUE

- Tous les raccordements électriques DOIVENT être conformes aux codes et règlements en vigueur dans le pays d'utilisation (voir tableau à la fin du document). Respecter impérativement les exigences du code local. Une tension excessive peut provoquer un choc électrique, des brûlures et causer la mort ou d'importants dégâts matériels.
- Le robot doit impérativement être alimenté en **Très Basse Tension de Sécurité (TBTS)** par l'intermédiaire du boîtier d'alimentation fourni.
- Le boîtier d'alimentation du robot doit être distant d'au moins 3,5 m (11,5') du bord de bassin le plus proche.
- Pour réduire les risques de choc électrique, **NE PAS UTILISER DE RALLONGE** pour raccorder le boîtier d'alimentation au secteur. Cela pourrait présenter un danger et/ou

AVERTISSEMENT - RISQUE DE CHOC ÉLECTRIQUE

- endommager le robot. Prévoir une prise murale à un endroit judicieux conformément au code du bâtiment local.
- Débrancher le boîtier d'alimentation du secteur avant toute intervention sur le robot. D'une manière générale, déconnecter le boîtier d'alimentation de l'équipement avant toute intervention sur ledit équipement.
- Ne pas enterrer le câble d'alimentation. Ne pas utiliser le robot si le câble d'alimentation est endommagé. Si le câble du boîtier d'alimentation est endommagé, le faire remplacer par le fabricant, le service après-vente ou un autre professionnel qualifié afin de prévenir tout risque de choc électrique.
- Aux **États-Unis et au Canada**, le boîtier d'alimentation doit être impérativement raccordé à un circuit d'alimentation protégé par un dispositif différentiel à courant résiduel (DDR). Contacter un électricien qualifié si vous ne pouvez pas confirmer que le circuit est protégé par un DDR. Le DDR doit être périodiquement soumis à un test de fonctionnement. Pour tester le DDR, appuyer sur le bouton test. Le DDR doit alors couper le courant. Puis appuyer sur le bouton de réinitialisation. Le courant doit être rétabli. Si le DDR ne réagit pas comme décrit ci-dessus, c'est qu'il est défectueux. Si le DDR coupe l'alimentation du robot en dehors d'une phase de test, c'est qu'il y a une fuite de courant vers la terre et, par conséquent, un risque de choc électrique. Dans ce cas, ne pas utiliser le boîtier d'alimentation du robot. Débrancher le boîtier d'alimentation du robot et contacter le fabricant.
- En **Europe, en Australie et en Nouvelle-Zélande**, le robot doit être alimenté via un dispositif différentiel à courant résiduel (DDR) d'une sensibilité de 30 mA maximum. Contacter un électricien qualifié si vous n'êtes pas sûr que le circuit soit protégé par un DDR.
- La prise ne doit jamais être dans l'eau.

CONSERVER LES PRÉSENTES INSTRUCTIONS



CONSIGNES D'UTILISATION ET INFORMATIONS IMPORTANTES

À LIRE AVANT UTILISATION

- Ne pas faire fonctionner le robot hors de l'eau. Cela endommagerait le joint du moteur et aurait pour effet d'annuler la garantie.
- Ne pas sortir le robot du bassin en tirant sur le fil pour le faire remonter le long de la paroi. Cela pourrait endommager le robot et/ou la paroi de la piscine.

ATTENTION - RISQUE DE DÉGÂTS MATÉRIELS

- Ne faire fonctionner le robot que le temps nécessaire au nettoyage du bassin. Une utilisation excessive et superflue aurait pour effet d'user prématurément les composants du robot.
- Contrôler régulièrement le robot, les câbles et le boîtier d'alimentation. Ne pas les utiliser s'ils sont endommagés ou si le robot présente des bords coupants. Cela pourrait endommager le bassin.
- Nettoyer soigneusement les filtres ou le collecteur de débris après chaque utilisation du robot ou aussi souvent que nécessaire pour garantir des performances optimales du robot.
- Ne jamais ranger le robot avec des filtres sales ou un collecteur de débris plein.

CONDITIONS DE FONCTIONNEMENT

- Plage de températures de service de l'eau : minimum 10 °C (50 °F), maximum 35 °C (95 °F). Profondeur de fonctionnement maximale : 3 m (10').
- Toute utilisation du robot en dehors de cette plage de températures risque de nuire aux performances du robot, et cause une usure prématurée, voire une défaillance de ses composants.
- Température ambiante : 40 °C (104 °F) maximum.
- Pour éviter tout dommage irréversible en cas d'exposition du boîtier d'alimentation à des températures très élevées, le boîtier d'alimentation réduit la vitesse voire interrompt le fonctionnement du robot jusqu'à ce que la température redescende à un niveau acceptable. Pour limiter les risques de surchauffe et de dégradation des performances, il est recommandé de conserver le boîtier d'alimentation à l'abri du soleil et de ne pas obstruer le ventilateur de refroidissement.

Déballage et préparation du robot

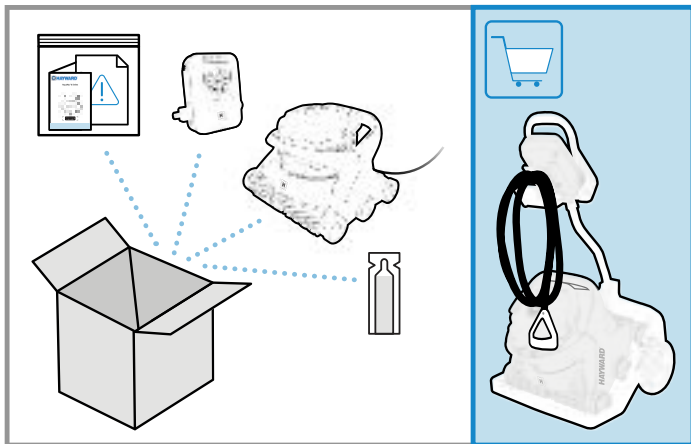

CONTENU DU CARTON

- Sachet contenant les consignes d'utilisation et la garantie ainsi que les informations produit (numéro de modèle et numéro de série)
- Sachet d'accessoires
Goupille de fixation de la poignée du chariot
Lubrifiant pour les joints du collecteur
- Robot avec câble électrique
- Boîtier d'alimentation
- Chariot (en option sur certains modèles)

DÉBALLAGE

- Extraire le contenu avec précaution par le haut du carton. Ne pas coucher le carton sur le côté pour en extraire le contenu car certaines pièces pourraient tomber du carton et s'abîmer
- Vérifier le contenu du carton
- Lire attentivement les consignes d'utilisation
- Assembler le chariot (s'il est fourni avec le produit)

Pour la version connectée Wi-Fi uniquement

Télécharger et installer l'application
Hayward AquaVac Connect
sur votre smartphone.



Préparation de la piscine

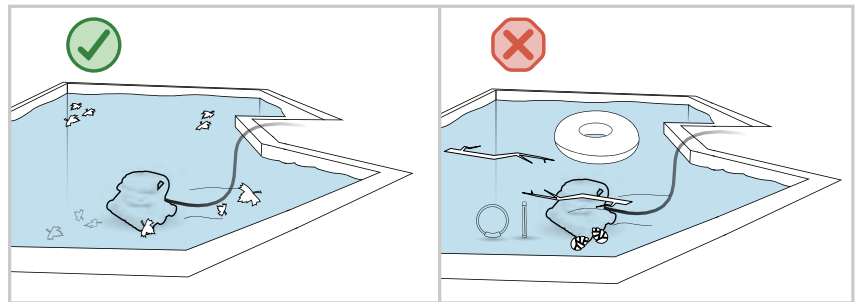
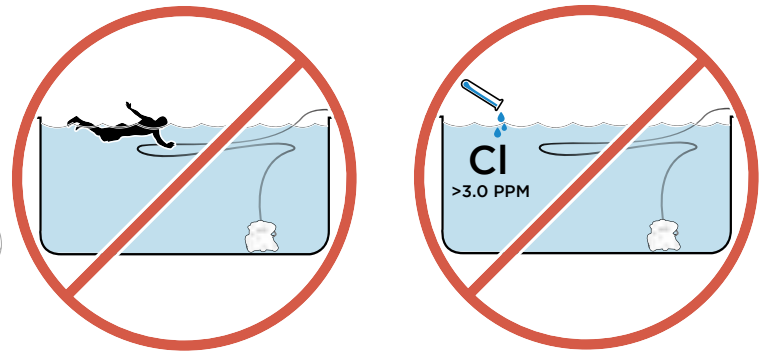
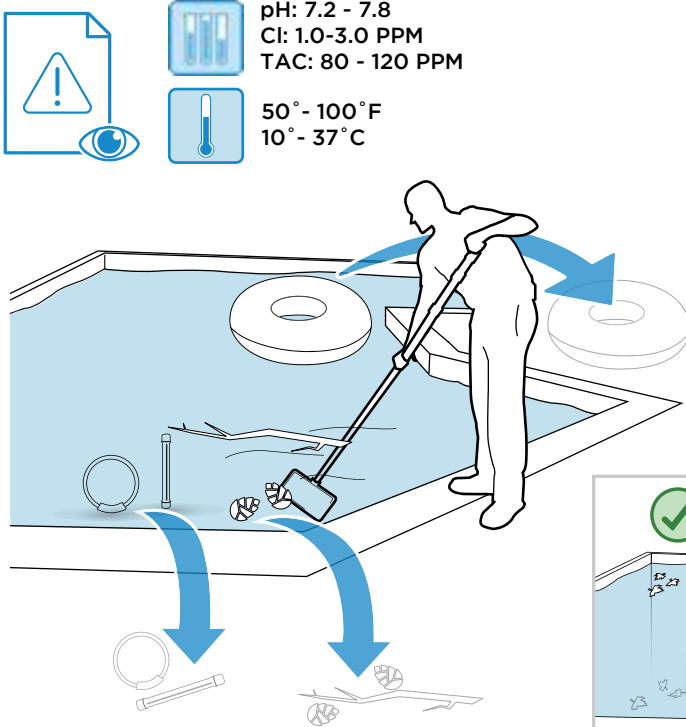

PRÉPARATION DE LA PISCINE

- **NE JAMAIS UTILISER LA PISCINE ALORS QUE LE ROBOT EST EN FONCTIONNEMENT.**
- Avant de faire fonctionner le robot, retirer les jeux, thermomètres et autres accessoires de la piscine car ils pourraient endommager le robot ou la piscine. Retirer les débris de grande taille à la main avant de plonger le robot dans la piscine.
- L'équilibre chimique de l'eau peut affecter les performances du robot, accélérer l'usure de certains composants et augmenter la fréquence des interventions de maintenance.
- **RETIRER LE ROBOT DE LA PISCINE AVANT D'EFFECTUER UNE CHLORATION CHOC.**
- Ajuster le pH et le maintenir entre 7,2 et 7,8.
- Maintenir le chlore libre entre 1,0 et 3,0 ppm. Ne jamais utiliser le robot quand le taux de chlore (ou autre oxydant) se trouve en dehors de cette plage de concentrations.
- L'alcalinité totale (TAC) doit toujours être comprise entre 80 et 150 ppm.
- Tester fréquemment l'eau et rétablir l'équilibre chimique pour maintenir une eau saine et protéger votre équipement.

COLLECTE DE DÉBRIS NORMALE

- Le collecteur de débris SpinTech™ est conçu pour recueillir la plupart des débris visibles grâce à un système de séparation sélectif.
- Le robot intègre une technologie innovante de collecte de débris sans filtre et sans risque d'obstruction. Son système TouchFree™ permet de vider le collecteur sans contact avec les débris. Le robot n'est pas conçu pour filtrer les particules très fines.
- Les particules fines ou les algues présentes dans le bassin sont remises en suspension pour être capturées par le système de filtration de la piscine. Il est normal de voir de fines particules sortir du robot lorsque l'eau contient des débris très fins.

⚠ ATTENTION - RISQUE DE DÉGÂTS MATÉRIELS

Le robot n'est pas conçu pour nettoyer la piscine après une longue période d'arrêt. Avant utilisation, prendre les précautions suivantes :

1. Retirer du bassin les objets et débris de grande taille susceptibles d'entraver le bon fonctionnement du robot.
2. Vérifier que le niveau d'eau est conforme aux recommandations.
3. Vérifier l'équilibre chimique de l'eau. L'eau doit être équilibrée (niveau de pH, tH, TAC) et exempte d'algues. En effet, les algues peuvent nuire considérablement au bon fonctionnement du robot et en altérer les performances.
4. Retirer le robot du bassin avant de procéder au rinçage ou contre lavage du système de filtration.

PISCINES NEUVES

- Ne pas utiliser le robot pour aspirer de la poussière d'enduit ou des résidus de construction dans des piscines neuves ou rénovées.
- Brosser la surface des piscines nouvellement construites et éliminer les débris de la surface à l'aide d'un balai aspirateur manuel avant d'utiliser le robot.

EXCÈS DE DÉBRIS

- Ne pas utiliser le robot pour éliminer des quantités excessives de débris en sortie d'hivernage ou après une tempête ou un vent de sable.
- Prénettoyer les piscines comportant une quantité excessive de débris à l'aide d'un balai aspirateur manuel avant d'utiliser le robot.
- Vider systématiquement les filtres ou le collecteur de débris quand ils sont remplis de débris.

Configuration du boîtier d'alimentation

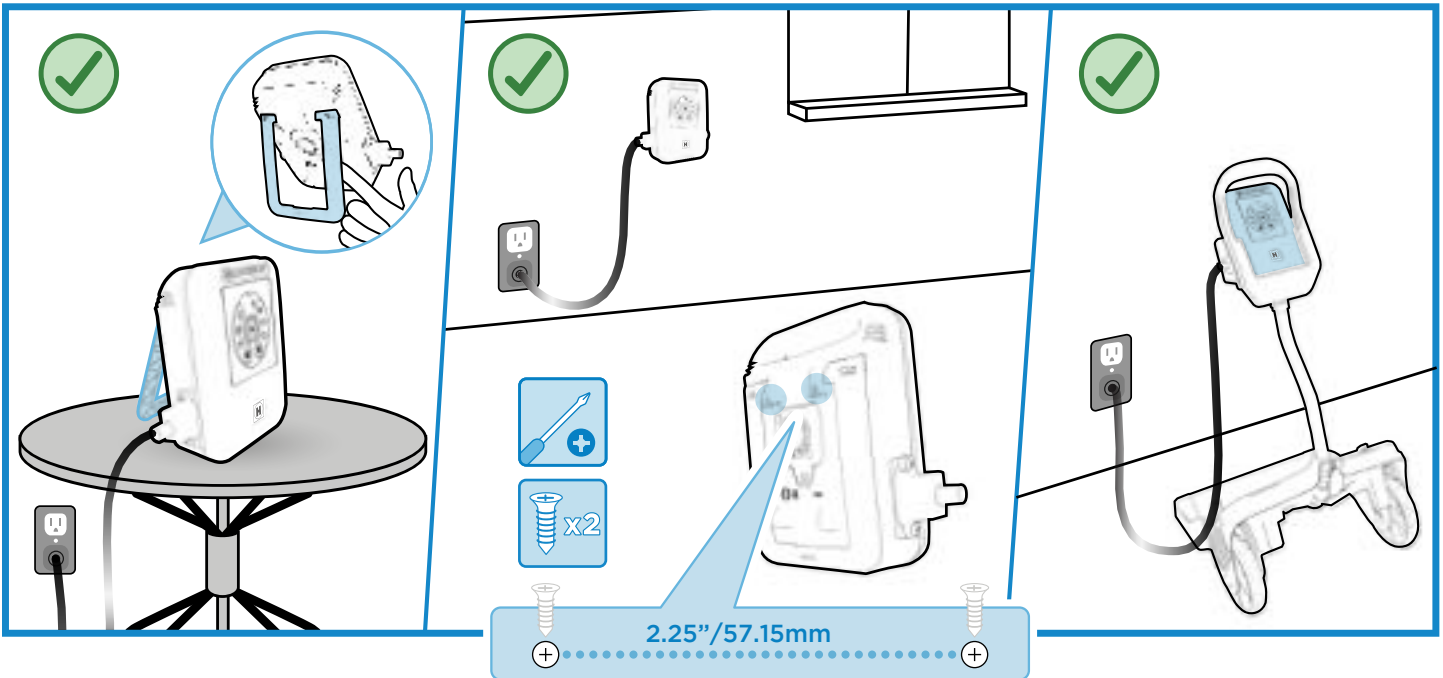

INSTALLATION

Le boîtier d'alimentation de l'AquaVac 6 Series peut être installé et utilisé à différents endroits :

1. Grâce à sa béquille, il peut être posé à la verticale sur une table ou aux abords de la piscine.
2. Il peut être fixé au mur à l'aide de l'élément de fixation murale situé à l'arrière du boîtier d'alimentation (gabarit de fixation par vis fourni avec la notice).
3. Il peut être placé dans le logement prévu à cet effet sur le chariot.

Pour déterminer le meilleur emplacement pour le boîtier d'alimentation, il convient de prendre en compte les éléments suivants :

- Le boîtier d'alimentation doit de préférence être placé dans un endroit ombragé et le ventilateur de refroidissement ne doit pas être obstrué.

- Le boîtier d'alimentation peut être laissé aux abords de la piscine à condition de prendre des précautions pour qu'il ne soit pas endommagé lors des nombreuses allées et venues autour de la piscine ou par les enfants qui jouent ou par des animaux domestiques.
- Le boîtier d'alimentation du robot doit être distant d'au moins 3,5 m (11,5') du bord de bassin le plus proche.
- Pour réduire les risques de choc électrique, **NE PAS UTILISER DE RALLONGE** pour raccorder le boîtier d'alimentation au secteur.
- Le boîtier d'alimentation doit être impérativement raccordé à un circuit d'alimentation protégé par un dispositif différentiel à courant résiduel (DDR, GFCI ou RCD) suivant la région d'utilisation du robot.

Configuration du robot

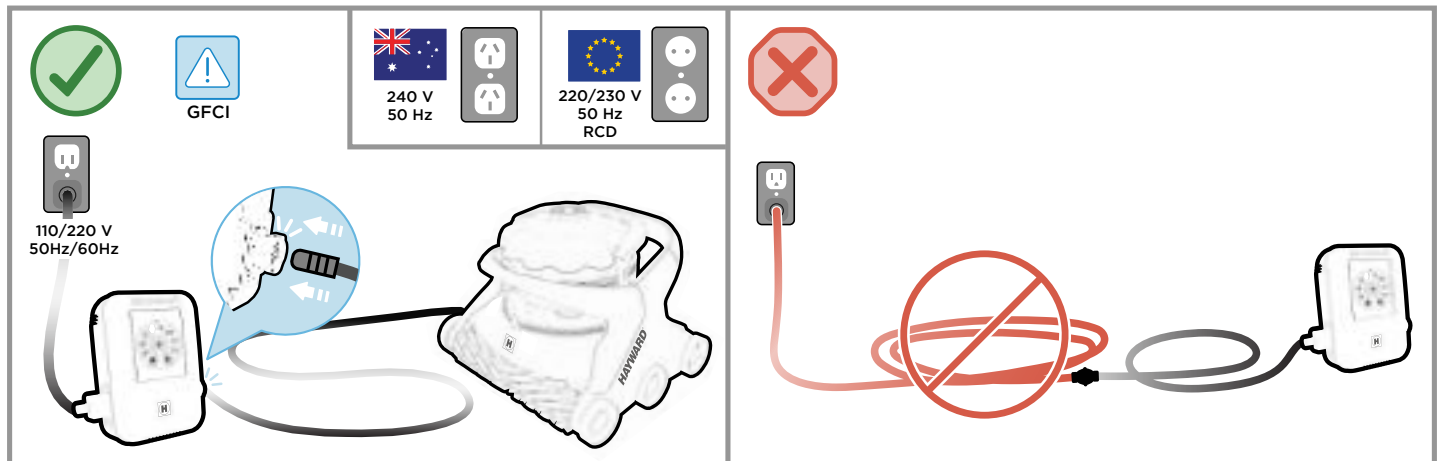

Raccorder le câble du robot au boîtier d'alimentation et brancher le câble du boîtier d'alimentation sur une prise murale protégée.

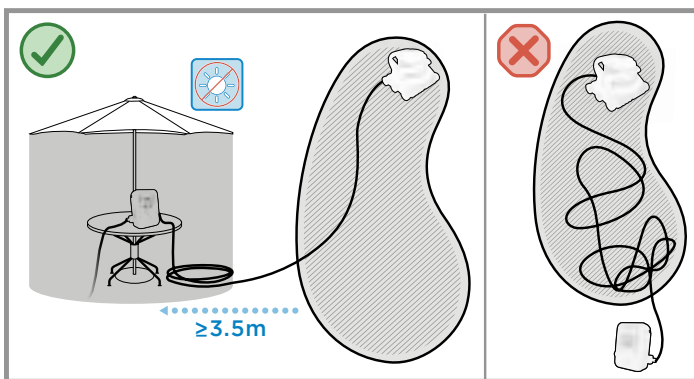

EMPLACEMENT DU ROBOT

- Placer de préférence le boîtier d'alimentation à mi-longueur de votre piscine.
- Il se peut que vous n'ayez pas besoin de toute la longueur du câble suivant la taille et la géométrie de votre bassin. La longueur du câble flottant doit être supérieure ou égale à la distance entre le boîtier d'alimentation et le point de la piscine le plus éloigné du boîtier d'alimentation, plus la profondeur au point le plus profond du bassin. Pour éviter que le câble s'emmêle, enrouler le surplus de câble à proximité du boîtier d'alimentation.

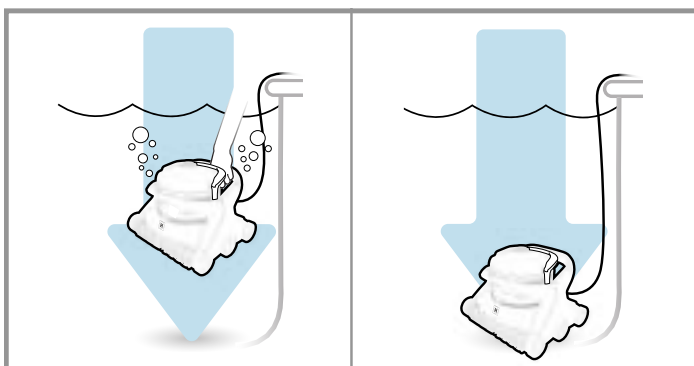

Immerger le robot dans la piscine en le basculant lentement vers l'arrière, vers l'avant et vers les côtés pour aider l'air emprisonné à s'échapper et permettre au robot de couler jusqu'au fond de la piscine.

MISE EN ROUTE DU ROBOT

- ▶ **Lancer le cycle de nettoyage ou le programme en appuyant sur le bouton Marche/Arrêt.**

Le voyant lumineux vert reste allumé mais arrête de clignoter, confirmant que le mode et le programme sélectionnés sont activés et que le robot peut désormais commencer son programme.



LED Wi-Fi – **Uniquement sur les modèles Wi-Fi.**



Rappel de nettoyage du collecteur
Contrôler le collecteur de débris et le vider si nécessaire. Ce rappel ne signifie pas obligatoirement que le collecteur est plein.

- ⌚ **Mode programme – Appuyer sur ce bouton pour sélectionner un programme de nettoyage.**

1x Cycle de nettoyage ponctuel – Lance un seul cycle de nettoyage.

📅 Cycle hebdomadaire – Lance le programme de nettoyage journalier programmé sur votre application AquaVac Connect.
Uniquement disponible sur les modèles Wi-Fi.

🕒 Cycle récurrent – Lance un cycle de nettoyage toutes les 48 heures (à l'heure à laquelle il a été activé) ou à l'heure réglée sur votre application AquaVac Connect
Uniquement sur les modèles Wi-Fi.

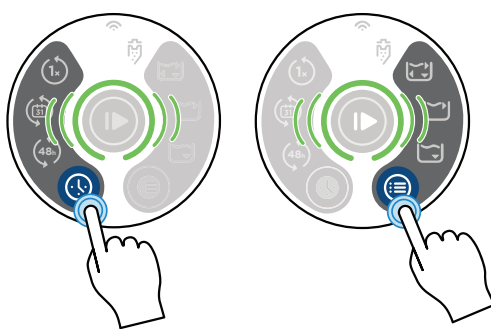

- ☰ **Mode de nettoyage – Appuyer sur ce bouton pour choisir un mode de nettoyage.**

🔄 Cycle complet – Le robot nettoie minutieusement le fond de la piscine, et plus rapidement les parois et la ligne d'eau (env. 150 min.).

📄 Mode Ligne d'eau – Le robot nettoie minutieusement la ligne d'eau et peut accessoirement nettoyer le fond lorsqu'il se déplace d'une paroi à une autre (env. 90 min.).
Uniquement disponible sur les modèles Wi-Fi.

📄 Mode Fond – Le robot nettoie uniquement le fond de la piscine. Ce mode est souvent utilisé pour les piscines équipées de volets automatiques. Il évite que le robot grimpe aux parois et heurte le volet (env. 90 min.).

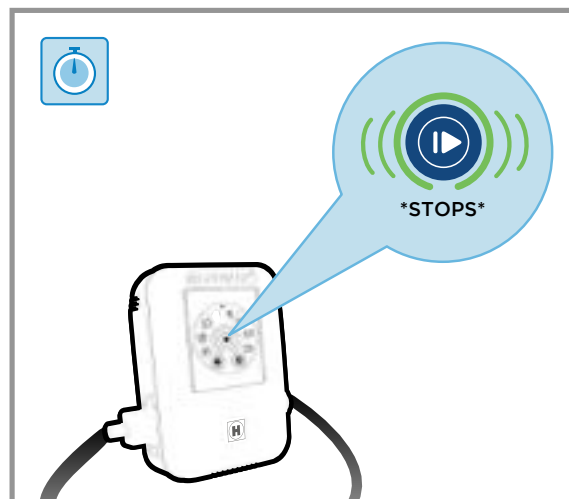
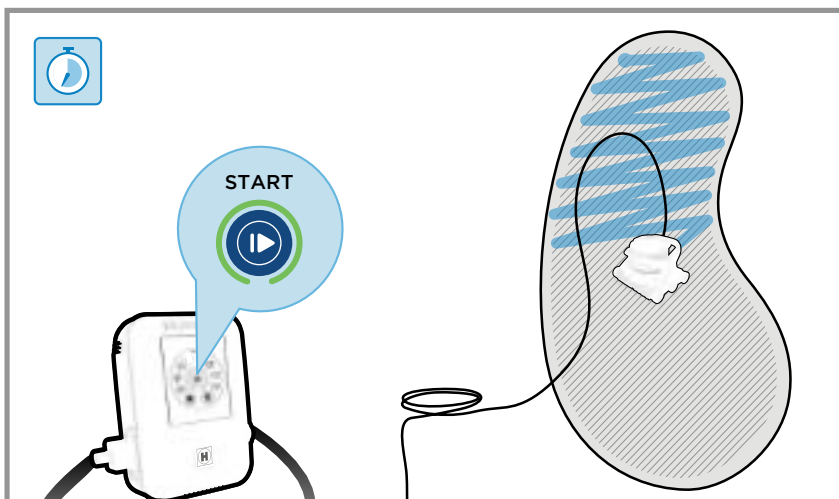

CYCLE DE NETTOYAGE

- Au cours du cycle de nettoyage, le robot ne grimpe pas systématiquement aux parois ou autres surfaces verticales du bassin. Il adapte sa séquence de nettoyage pour offrir une couverture optimale du bassin.
- Pour accélérer le nettoyage de la zone principale du bassin, sélectionner le mode Fond uniquement.
- Il est normal que le robot évolue en marche avant et en marche arrière.
- Le robot est conçu pour ne pas fonctionner hors de l'eau afin d'éviter tout risque de blessure ou de dégâts matériels. Il a une fonction de retour automatique qui s'active quand ses capteurs détectent qu'il arrive sur une plage de type « californienne » ou dans une zone de faible profondeur.
- Le robot est équipé d'un système électronique anti-emmêlement du câble, qui équilibre les séquences de rotation à gauche et à droite pendant un cycle de nettoyage. Si vous lancez plusieurs cycles de nettoyage sans retirer le robot, il se peut que le câble forme des boucles. Étirer le câble du robot et le laisser reprendre sa forme au soleil pour éliminer les éventuels plis et coudes formés en cours de fonctionnement ou lors de l'entreposage.
- À la fin du cycle de nettoyage, le robot passe en mode attente pendant 30 minutes (le voyant du bouton Marche/Arrêt clignote en vert).
- En l'absence d'action dans les 30 minutes qui suivent, le robot passe en mode veille (le voyant du bouton Marche/Arrêt devient bleu et fixe).

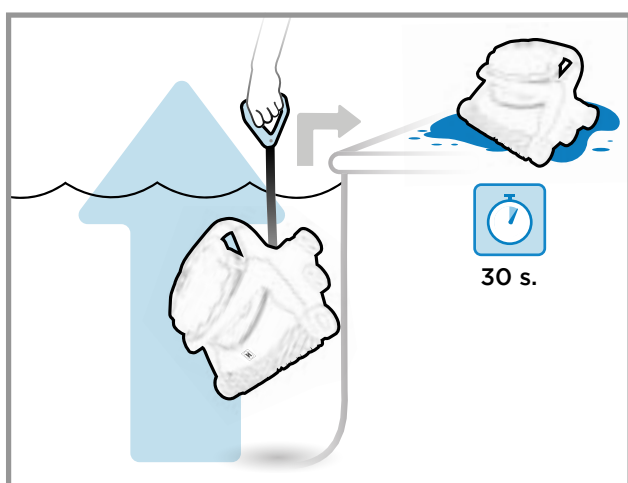
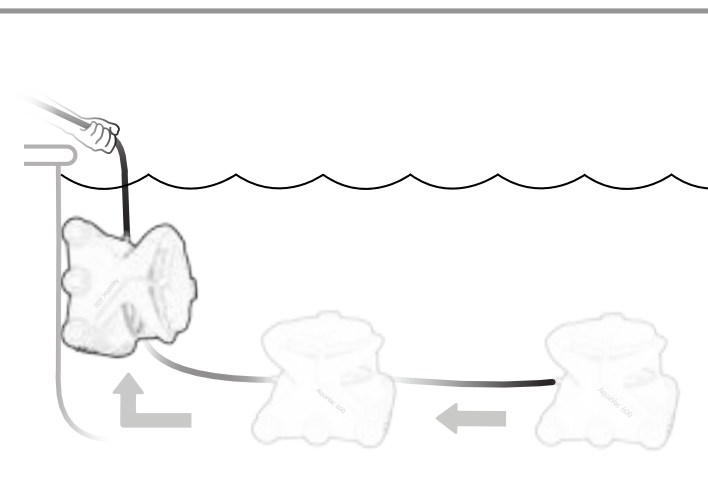
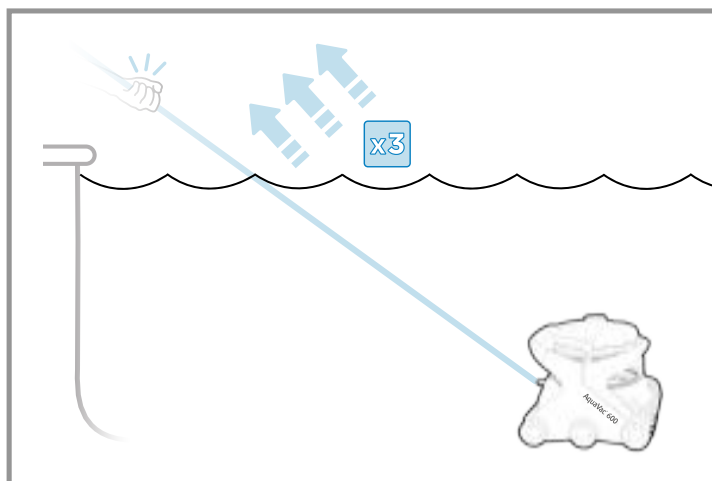

EXTRACTION DU ROBOT HORS DE LA PISCINE

Une fois le cycle terminé et le robot en mode veille (voyant bleu fixe) ou en mode attente (voyant vert clignotant), vous pouvez extraire facilement l'AquaVac 6 Series de la piscine grâce à la fonction de récupération « Tug & Catch ».

1. Tirer le câble vers soi d'un coup sec trois fois de suite (le voyant du bouton Marche/Arrêt se met à clignoter en blanc).
2. Attendre que le robot se dirige vers la paroi et grimpe jusqu'à la ligne d'eau.
3. Extraire le robot du bassin en le tirant hors de l'eau à l'aide de la poignée prévue à l'extrémité du câble.
4. Laisser le robot se vider de son eau sur le bord de la piscine avant de retirer le collecteur de débris en vue de le nettoyer.
5. Même hors de l'eau, le robot peut détecter des tractions sur le câble et déclencher la pompe pendant quelques secondes. Cela n'a rien d'inhabituel.

NETTOYAGE DU COLLECTEUR DE DÉBRIS

L'eau qui reste dans le collecteur de déchets sert à son autonettoyage et à son rinçage sans contact avec les déchets. Si on le souhaite, on peut vider la plus grande partie de cette eau en inclinant simplement le collecteur en direction de son orifice d'admission. On risque toutefois, ce faisant, de devoir rincer le collecteur après évacuation des déchets.

1. Éteindre le robot.
2. Relever la poignée du collecteur de déchets.
3. Retirer le collecteur du robot.
4. Faire pivoter le collecteur vers la droite et vers la gauche pour agiter l'eau et désolidariser les déchets susceptibles de s'être agglomérés au fond du collecteur.
5. Placer le collecteur au-dessus de l'endroit où vous souhaitez jeter les déchets et appuyer sur le bouton rouge pour ouvrir le fond du collecteur. L'eau contenue dans le collecteur s'échappe, entraînant avec elle les déchets.
6. Si nécessaire, rincer le collecteur.
7. Refermer le fond du collecteur.
8. Replacer le collecteur sur le robot en alignant l'orifice d'admission du collecteur avec la bouche d'aspiration du robot.
9. Rabattre la poignée jusqu'à entendre un clic signalant que la poignée est verrouillée.

Vous pouvez désormais remettre le robot dans la piscine ou l'entreposer.

⚠ ATTENTION - RISQUE DE DÉGÂTS MATÉRIELS

Ne pas faire fonctionner le robot avec des filtres sales ou un collecteur plein de déchets car cela réduit les performances du robot et limite sa capacité à grimper le long des parois et à collecter les déchets. Vider et nettoyer les filtres ou le collecteur de déchets chaque fois que nécessaire pour garantir des performances optimales. Des déchets relativement lourds comme le sable, les graviers ou les cailloux peuvent nécessiter des nettoyages plus fréquents des filtres ou du collecteur de déchets car leur poids alourdit le robot et réduit sa flottabilité.

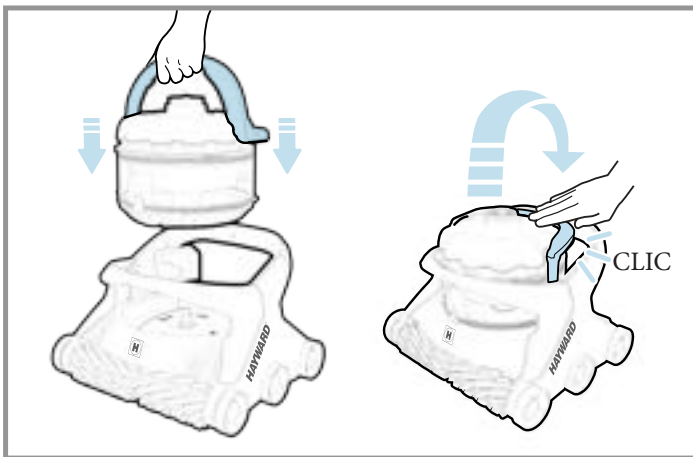
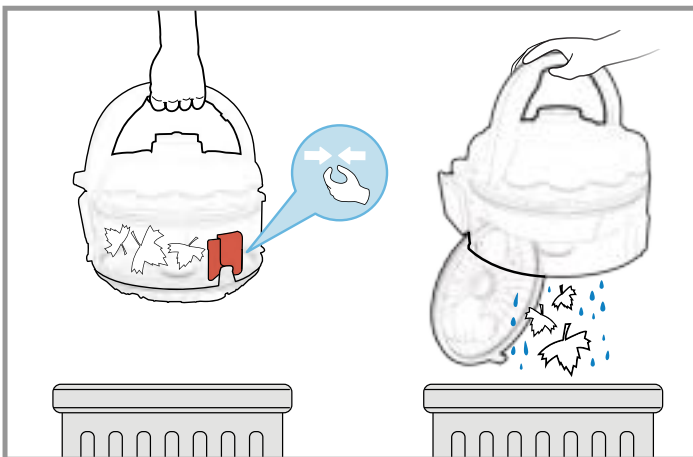
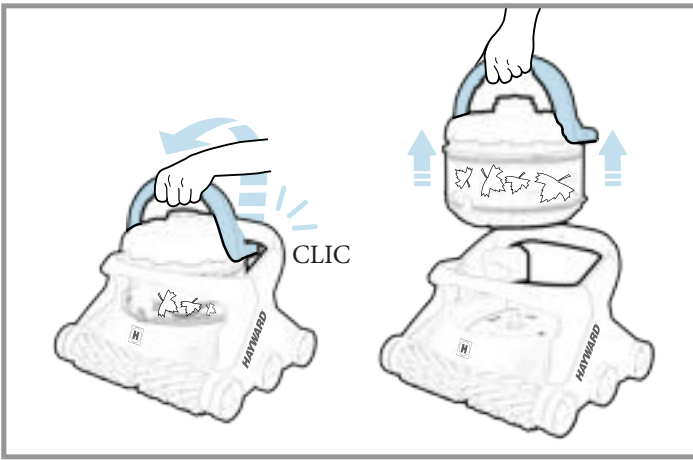

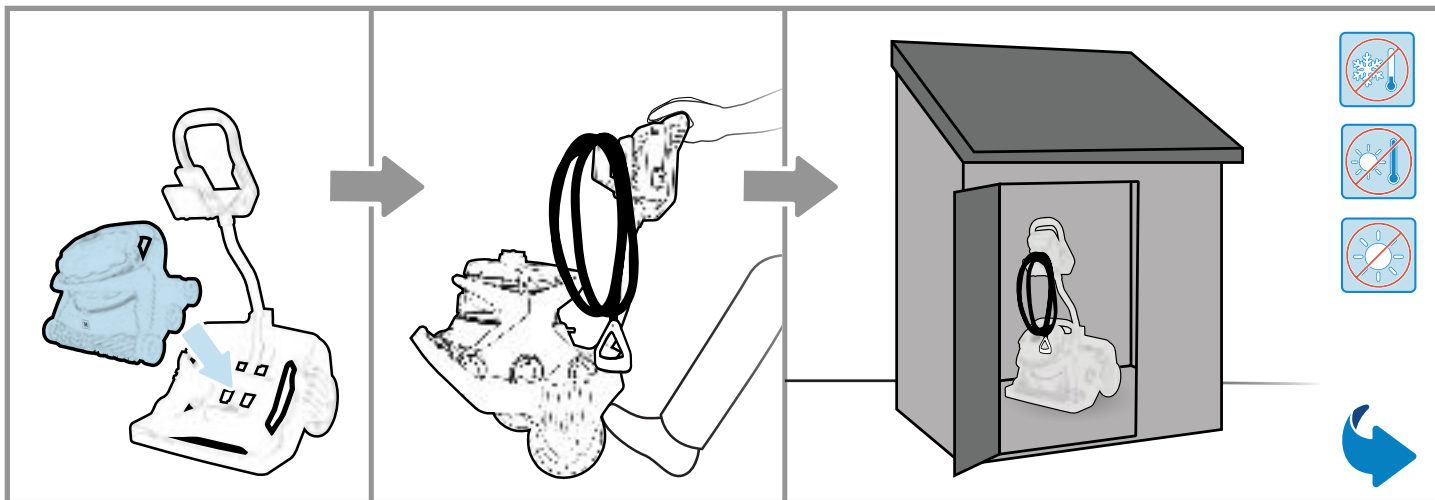

ENTREPOSAGE DU ROBOT ET DU CHARIOT

- Une fois hors de l'eau, le robot doit être placé à l'abri du soleil ou entreposé à l'abri dans un local.
- Pour l'hivernage, entreposez le robot dans un local où il sera à l'abri des basses températures.
- Vider complètement le robot avant de le ranger. Retirer tous les débris restés dans le collecteur.

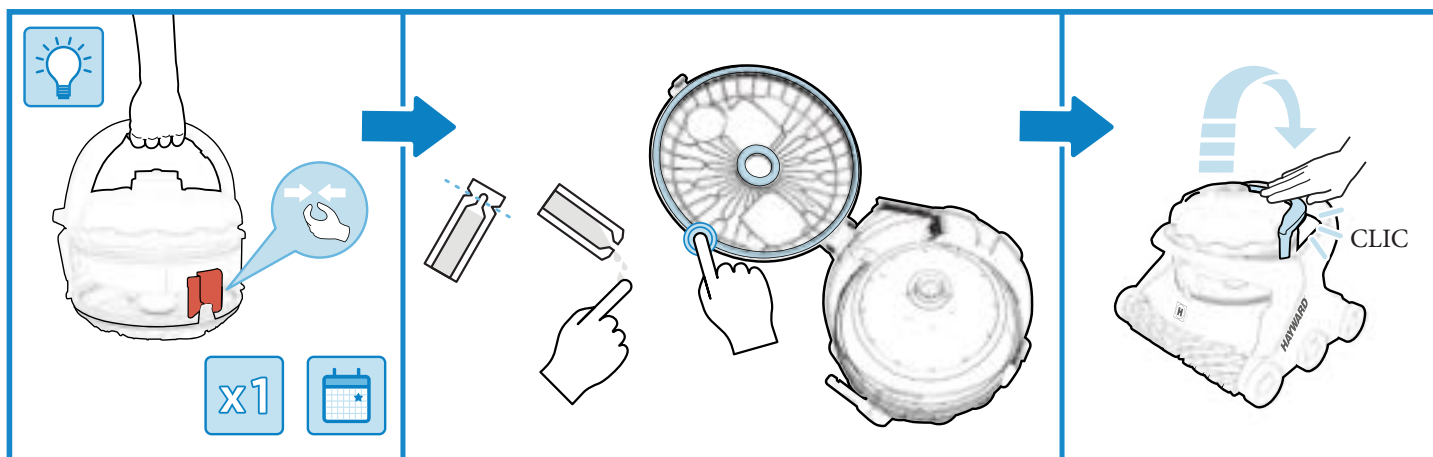

LUBRIFICATION DES JOINTS

- Si le couvercle du collecteur s'ouvre difficilement ou adhère au corps du collecteur, appliquer du lubrifiant sur les joints externe et interne du collecteur. Lubrifier les joints après une longue période d'inutilisation ou chaque fois que nécessaire.

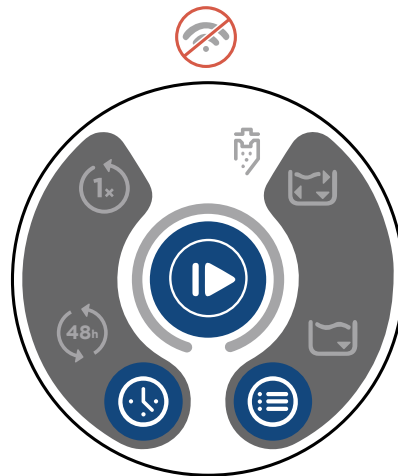

Interface du boîtier d'alimentation



AV6



AV6 WI-FI

 Mode programme	✓	✓
 Mode de nettoyage	✓	✓
 Marche/Arrêt	✓	✓
 Led Wi-Fi	✗	✓
 Rappel de nettoyage du collecteur	✓	✓
 Cycle nettoyage ponctuel	✓	✓
 Cycle nettoyage hebdomadaire	✗	✓
 Cycle récurrent	✓	✓
 Ligne d'eau uniquement (env. 90 min.)	✗	✓
 Fond uniquement (env. 90 min.)	✓	✓
 Cycle complet (env. 150 min.)	✓	✓



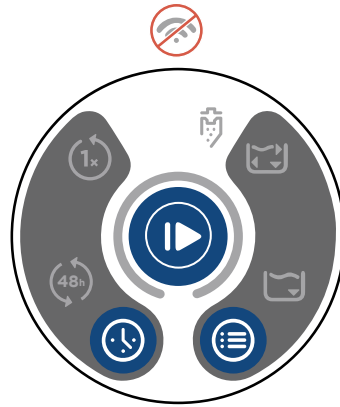









Message du boîtier d'alimentation



AV6



AV6 WI-FI



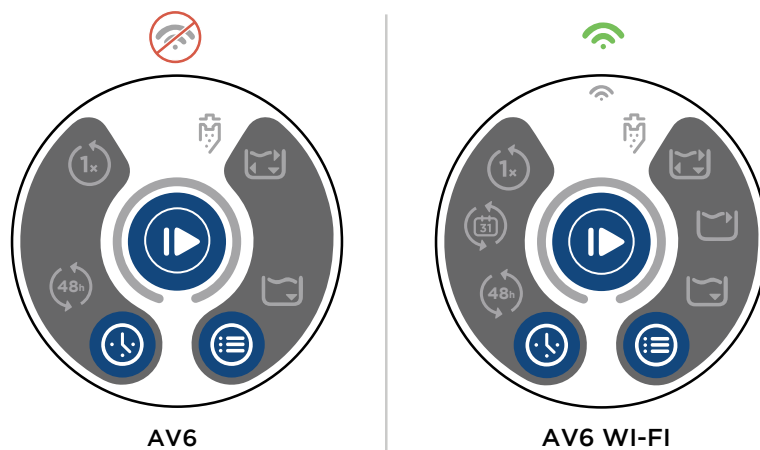

 Hors tension	✓	✓
 Échec communication	✓	✓
 Veille	✓	✓
 En attente	✓	✓
 Nettoyage	✓	✓
 Mode gestion température	✓	✓
 Erreur	✓	✓
 Défaillance	✓	✓
 Mise à jour du logiciel	✓	✓
 Mode récupération engagé	✓	✓
 Commande manuelle	✗	✓
 Nettoyage ciblé engagé	✗	✓

Message Wi-Fi du boîtier d'alimentation







AV6

AV6 WI-FI

 Hors tension	✗	✓
 Wi-Fi non connecté	✗	✓
 Wi-Fi connecté	✗	✓
 Pas de signal Wi-Fi	✗	✓

FONCTIONS ADDITIONNELLES

-  1. Appuyer sur le bouton Marche/Arrêt pendant 3 secondes > Met le robot en veille.
-  2. Appuyer sur le bouton Mode programme pendant 3 secondes > Augmente la luminosité
-  3. Appuyer sur le bouton Mode de nettoyage pendant 3 secondes > Baisse la luminosité
-  4. Appuyer sur le bouton Mode de nettoyage et sur le bouton Mode programme pendant 10 secondes > Réinitialise les paramètres Wi-Fi
-  5. Appuyer sur le bouton Marche/Arrêt, sur le bouton Mode de nettoyage et sur le bouton Mode programme pendant 10 secondes > Restaure tous les réglages d'usine et redémarre

AquaVac 6 Series

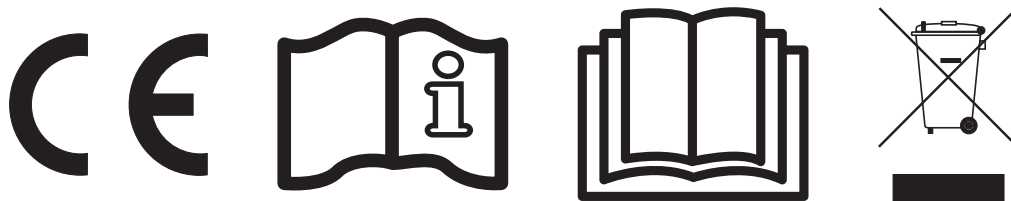
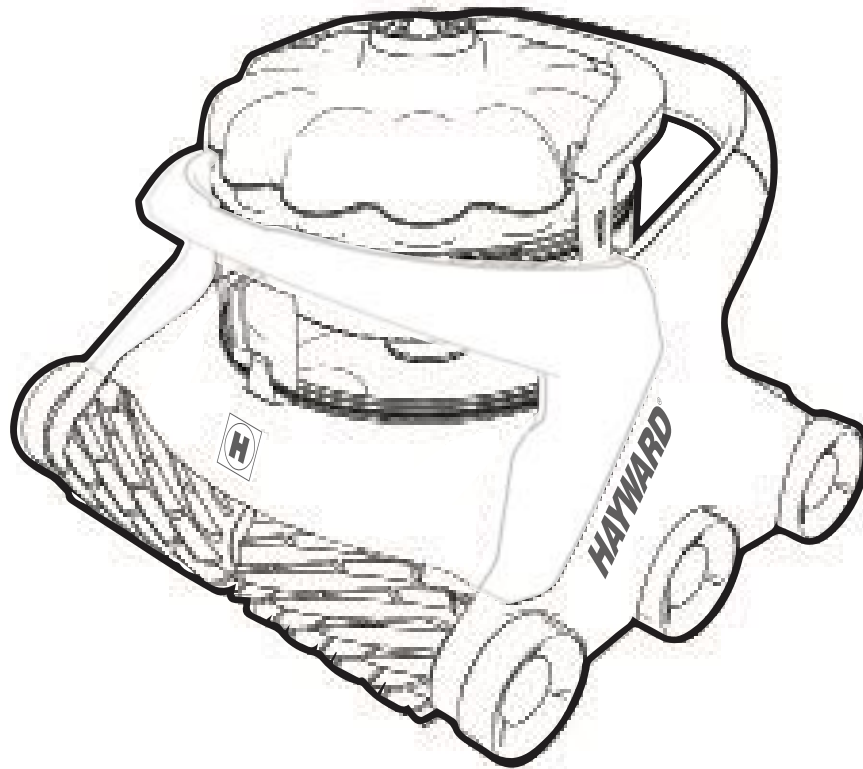

AquaVac 6 Series

PLEASE KEEP THIS MANUAL FOR FUTURE REFERENCE

IMPORTANT SAFETY INSTRUCTIONS

When installing and using this electrical equipment, basic safety precautions should always be observed including the following. Failure to adhere to the safety warnings below may result in severe injury, death or property damage.



READ AND FOLLOW ALL INSTRUCTIONS

 This is the **safety-alert symbol**. When you see this symbol on your equipment or in this manual, look for one of the following signal words and be alert to the potential for personal injury.

WARNING warns about hazards that could cause serious personal injury, death or major property damage and, if ignored, presents a potential hazard.

CAUTION warns about hazards that will or can cause minor or moderate personal injury and/or property damage and, if ignored, presents a potential hazard. It also makes consumers aware of actions that are unpredictable and unsafe.

WARNING - RISK OF INJURY

- Closely supervise children and pets at all times to ensure they do not play with the cleaner – it is not a toy.
- Ensure that children do not attempt to access the cleaner while it is operating.
- This appliance is not intended for use by persons with reduced physical, sensory or mental capabilities, or lack of experience and knowledge, unless they have been given supervision or instruction concerning use of the appliance by a person responsible for their safety.
DO NOT PERMIT CHILDREN TO USE THIS PRODUCT.
- NEVER swim with the cleaner in the pool.
- Always disconnect and completely remove the cleaner before entering the pool.

WARNING - RISK OF ELECTRICAL SHOCK

- All electrical wiring MUST be in conformance with applicable local codes and regulations (See table at end of document). Always follow local code requirements. Hazardous voltage can shock, burn, and cause death or serious property damage.
- The cleaner should only be used with the provided cleaner control unit, which supplies only **Safety Extra Level Low Voltage (SELLV)** to the cleaner.
- The cleaner control unit shall be located at least 3.5 m (11.5 ft.) from the closest edge of the pool.
- To reduce the risk of electric shock, **DO NOT USE AN EXTENSION CORD** to connect control unit to electrical outlet. This could create a safety hazard and/or damage to the cleaner. Provide a properly located electrical outlet per local building codes.

WARNING - RISK OF ELECTRICAL SHOCK

- Disconnect the cleaner control unit from the electrical outlet before carrying out any user maintenance. Before working on any equipment, disconnect control unit from the equipment.
- Do not bury cable. Do not operate the cleaner with a damaged cable. If the control unit power cord is damaged, it must be replaced by the manufacturer, service agent, or similarly qualified persons in order to avoid a hazard.
- In the **United States and Canada**, the cleaner control unit must be connected only to a supply circuit protected by a ground-fault circuit-interrupter (GFCI). Contact a qualified electrician if you cannot verify that the circuit is protected by a GFCI. This GFCI should be tested on a routine basis. To test the GFCI, push the test button. The GFCI should interrupt power. Push reset button. Power should be restored. If the GFCI fails to operate in this manner, the GFCI is defective. If the GFCI interrupts power to the cleaner control unit without the test button being pushed, a ground current is flowing, indicating the possibility of an electrical shock. Do not use the cleaner control unit. Disconnect the cleaner control unit and contact the manufacturer for assistance.
- In **Europe, Australia and New Zealand**, the cleaner control unit must be supplied through a residual current device (RCD) having a rated residual operating current not exceeding 30 mA. Contact a qualified electrician if you cannot verify that the circuit is protected by a RCD.
- Never allow the plug to enter the water.

SAVE THESE INSTRUCTIONS



OPERATION INSTRUCTIONS AND IMPORTANT INFORMATION

READ BEFORE USING THE CLEANER

- Do not operate outside the pool. This will damage the motor seal and void the warranty.
- Do not drag the cleaner out of the pool against the side wall. This could damage the cleaner and/or the pool wall.

CAUTION - RISK OF EQUIPMENT DAMAGE

- Only operate the cleaner for the period of time necessary to clean the pool. Excessive use is unnecessary and will cause cleaner parts to prematurely wear.
- Regularly inspect the cleaner, cables and control unit. Do not use if damaged or if any rough edges are visible on the cleaner. This can cause damage to the pool.
- Cleaner filter cartridges or debris canister should be thoroughly cleaned after each use or as often as needed to ensure the cleaner's optimal performance.
- Never store the cleaner with dirty filter cartridges or debris canister.

OPERATING CONDITIONS

- Water temperature operation range: min 50°F / 10°C, max 95°F / 35°C. Maximum operating depth: 3 m (10 ft.)
- Operating the cleaner in temperatures above or below this range may affect performance, and cause premature wear or failure.
- Ambient air temperature: max 104°F / 40°C.
- To protect itself from permanent damage, if exposed to extremely hot ambient temperature, the power-supply will limit or suspend operation until its temperature is down to an acceptable operating level. To limit overheating and reduced performance, it is recommended to keep the control unit out of direct sunlight and keep the cooling fan unobstructed.

Unpacking and Cleaner Preparation

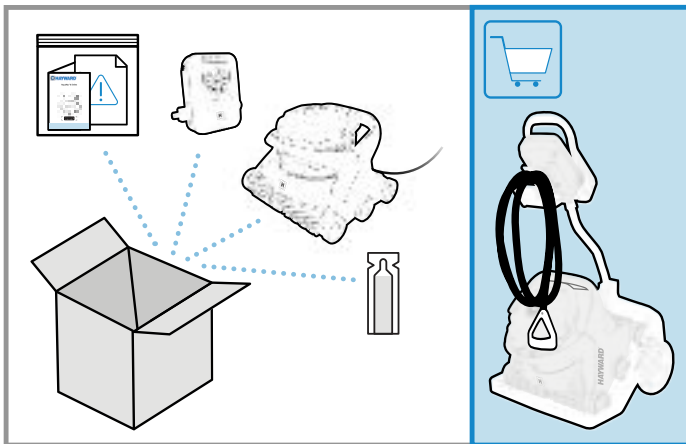

BOX CONTENTS

- Operation instructions and warranty pack with product information (serial and model number)
- Accessory pack
 - Caddy cart handle attachment pin
 - Canister O-ring and gasket lubricant
- Cleaner with cable
- Control unit
- Caddy cart (optional on some models)

UNPACKING

- Carefully remove the contents of the box from the top. Do not put the box on its side to remove content as some parts may fall out of the box and get damaged.
- Verify the contents of the box.
- Carefully read the operation instructions and warning document first.
- Assemble the caddy cart (if included with product).

For Wi-Fi Connected Cleaner Version Only

Download and install the Hayward AquaVac Connect Application on your mobile device.



Pool Preparation

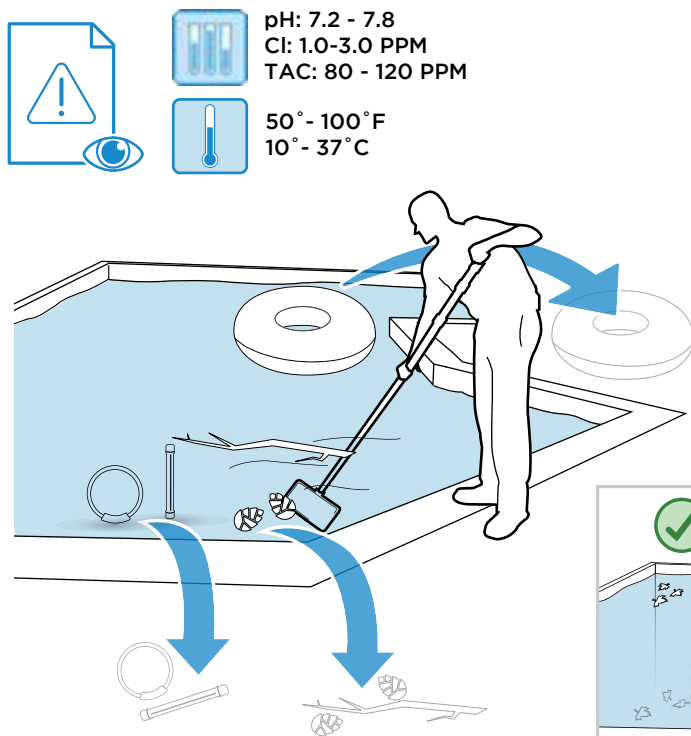

pH: 7.2 - 7.8
Cl: 1.0-3.0 PPM
TAC: 80 - 120 PPM



50° - 100° F
10° - 37° C

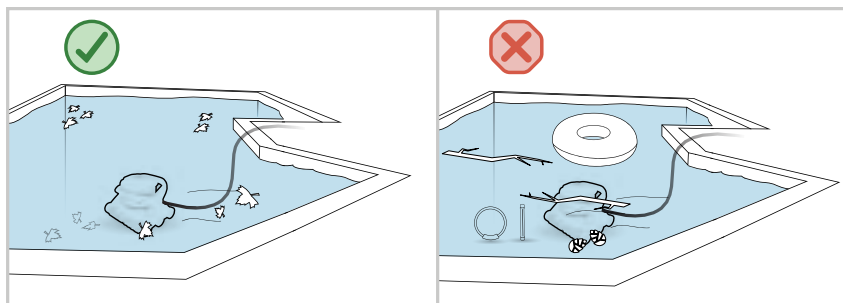
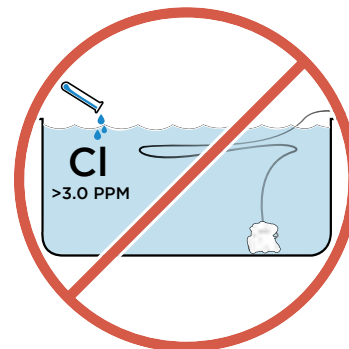

POOL PREPARATION

- **NEVER SWIM WITH THE CLEANER IN THE POOL.**
- Before using the cleaner, remove any items such as thermometers, toys and other accessories from the pool. Such items may cause damage to the cleaner or the pool. Large debris should also be removed manually from the pool before installing the cleaner.
- Chemical balance of water may affect cleaner performance, accelerate wear of certain parts, and may lead to more frequent maintenance.
- **DO NOT LEAVE THE CLEANER IN THE POOL WHEN CHEMICAL SHOCKING THE POOL.**
- pH should be adjusted and kept between 7.2 - 7.8.
- Free chlorine should be maintained between 1.0 - 3.0 PPM. The cleaner should never be used when chlorine level (or other oxidizer) exceeds the normal values.
- Total alkalinity level should always be maintained between 80 - 150 PPM.
- To keep the pool safe for swimming and protect your equipment, have the water tested frequently and balance chemicals accordingly.

NORMAL DEBRIS PICK-UP

- The SpinTech™ canister is intended to collect most visible debris by using a selective debris separation system.
- The cleaner is equipped with clog-free, filter-free, and TouchFree™ debris handling with advanced pick-up capability; it is not intended to filter very fine particles.
- When fine particles or algae are present in the pool, they will be put back in suspension to be captured by the pool filtration system. It is normal to observe some fine dust coming out of the cleaner when very fine debris load is present.

⚠ CAUTION - RISK OF EQUIPMENT DAMAGE

The cleaner is not intended to clean the pool after extended periods of disuse until the following steps have been taken:

1. Clear the pool of any large objects that might interfere with the cleaner's operation.
2. Check to see that the water is at the recommended level.
3. Check the water chemistry. The water should be properly balanced (pH level), and the pool free from algae. Algae can adversely affect the operation and performance of the cleaner.
4. Clean or backwash the filtration system without the cleaner in the pool.

NEW POOL CONSTRUCTION

- The cleaner should not be used to remove plaster dust or construction debris from new or renovated pools.
- Brush the newly constructed pool surface and vacuum new surface debris before installing the cleaner.

POOLS WITH EXCESSIVE DEBRIS

- The cleaner should not be used to remove excessive debris before a seasonal pool opening or following a high wind event or sandstorm.
- Pools with excessive amounts of debris should be vacuumed manually before using the cleaner.
- Always empty the cleaner filter cartridges or debris canister when filled with debris.

Control Unit Set-Up

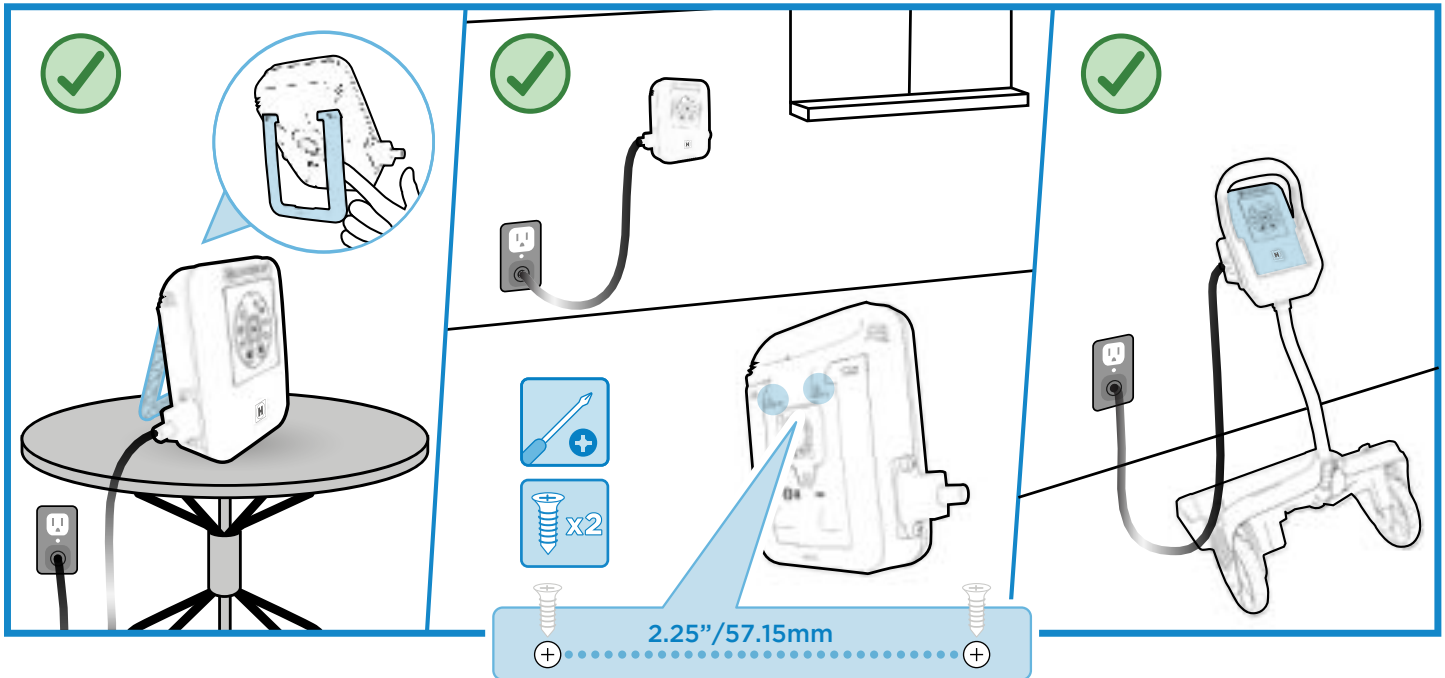

INSTALL

The AquaVac 6 Series Control Unit can be installed and used in different locations:

1. Sitting on its kickstand, on a table or on the pool deck
2. Using the wall mount attachment fixture located on the back of the control unit (Mounting screw template supplied on the reference guide)
3. Positioned on the caddy cart control unit cradle

To find the best location for your control unit, please consider the following:

- The control unit should preferably be kept in a shady area and the cooling fan kept unobstructed.

- Leaving the control unit on the pool deck is acceptable but precautions should be taken so it does not get damaged by regular traffic around the pool or by playing children or pets.
- The cleaner control unit should be located at least 3.5 m (11.5 ft.) from the closest edge to the pool.
- To reduce the risk of electric shock, **DO NOT USE AN EXTENSION CORD** to connect unit to electric supply.
- Based on your region of the world, the cleaner control unit must be connected only to a supply circuit protected by a ground-fault circuit-interrupter (GFCI) or a residual current device (RCD).

Cleaner Set-Up

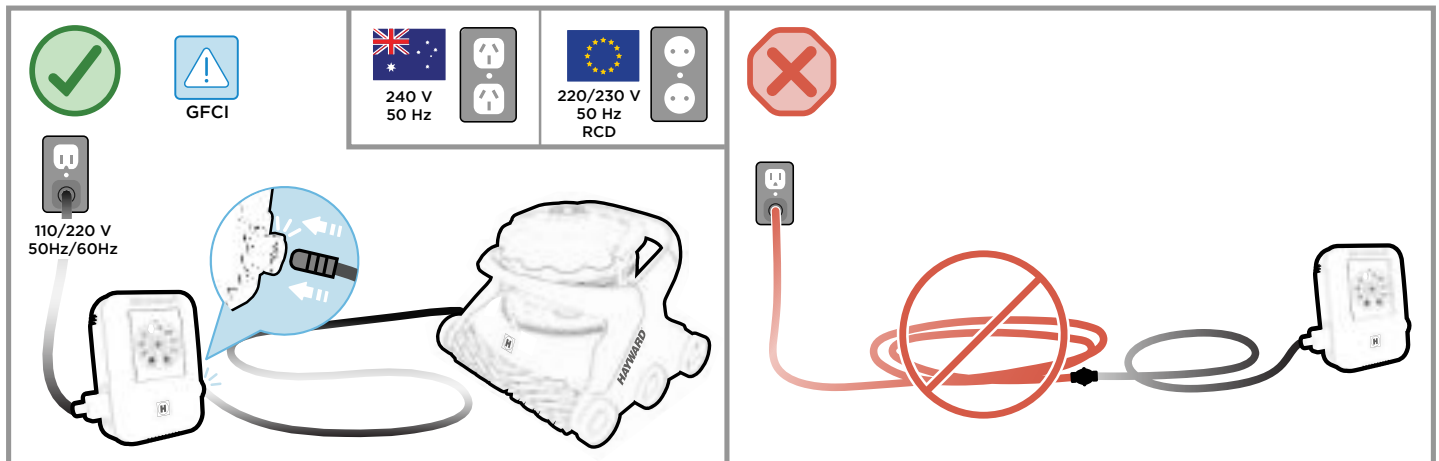

Connect the cleaner cable to the control unit and plug the control unit cord into a protected outlet.

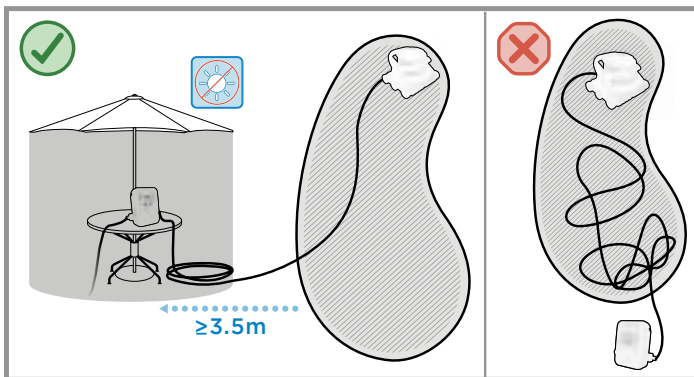

CLEANER LOCATION

- It is ideal to have the control unit positioned near the midpoint of your pool (lengthwise).
- Depending on the size and shape of your pool, the entire length of the floating cable may not be necessary. The floating cable should reach from the cleaner control unit to the furthest point in the pool, plus the depth at the deep end of the pool. To reduce cable tangling, any excess cable should be coiled and placed next to the control unit.

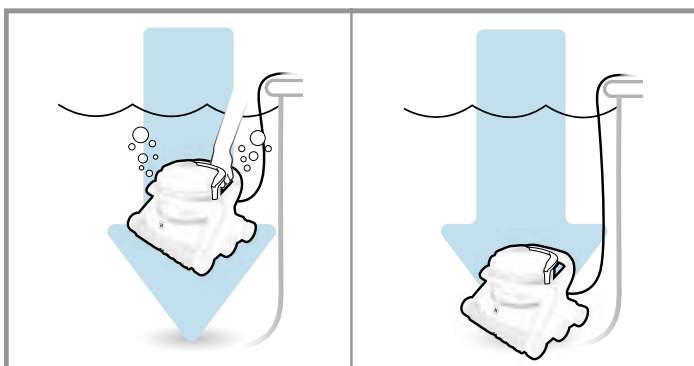

Submerge the cleaner in the pool by gently rocking it back, forth and sideways to help the cleaner purge trapped air and sink to the pool bottom.

STARTING THE CLEANER

- **Start the cleaning cycle or program by pressing the Start/Stop button.**

The blinking green light will change to solid green confirming that the selected mode and schedule are now enabled, and the cleaner can now start its program.



Wi-Fi LED - Available on Wi-Fi models only.

Canister Cleaning Reminder - Inspect the cleaner's canister and empty, if needed. This reminder does not necessarily indicate the canister is full.

- **Schedule Mode - Press to choose a cleaning schedule.**

Single Cleaning Cycle - Launch a single cleaning cycle.

Weekly Calendar Cycle - Launch the programmed daily cleaning schedule on your AquaVac connect app. Available on Wi-Fi models only.

Recurring Cycle - Launch a cleaning cycle every 48 hours (At the time it's been activated) or at the specific time set on your AquaVac connect app (Wi-Fi models only).

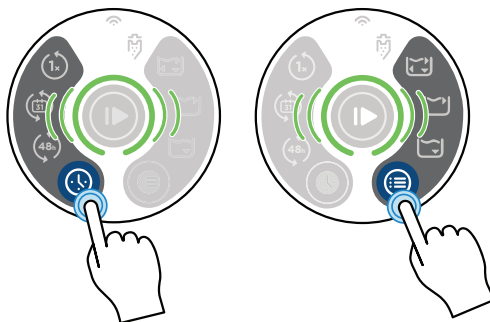

- **Cleaning Mode - Press to choose a cleaning mode.**

Full Cycle - The cleaner will clean the pool floor thoroughly, walls and waterline minimally. (~150 mins.)

Waterline Mode - The cleaner will clean the waterline thoroughly and may additionally clean the bottom to relocate. (~90 mins.) Available on Wi-Fi models only.

Floor Mode - The cleaner will clean only the floor of the pool. This mode is often used on pools equipped with automatic covers, and is enabled to avoid the cleaner from climbing the wall and touching the pool cover. (~90 mins.)

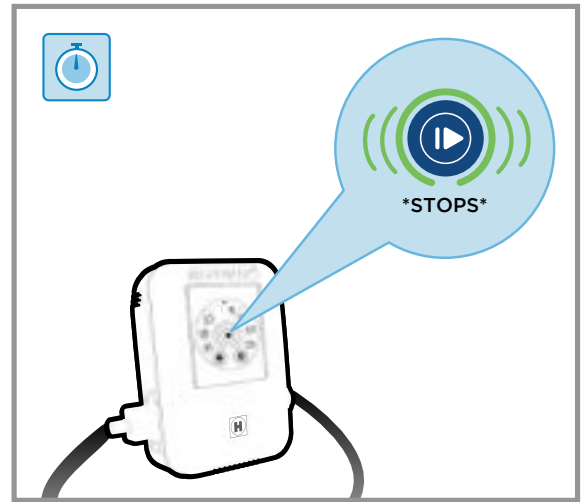
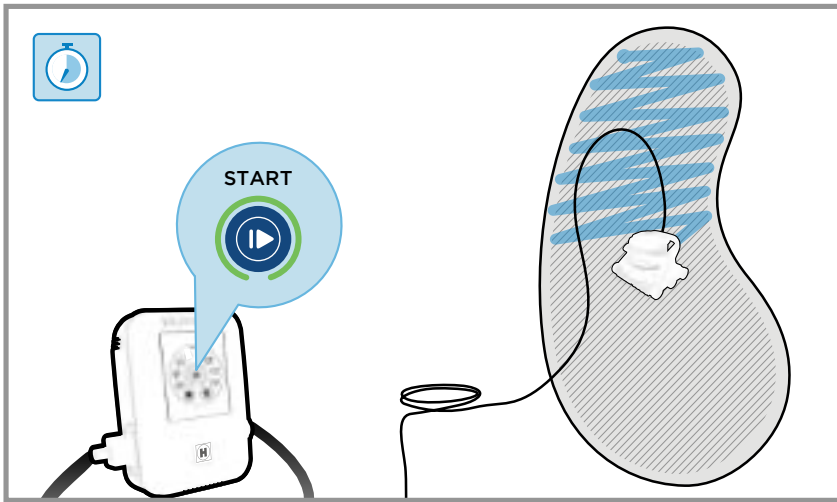

CLEANING CYCLE

- During its cleaning cycle the cleaner may not climb the wall or any vertical surfaces every time. It will adjust its cleaning sequence to offer optimal pool coverage.
- For a quicker cleaning of the main area of the pool, the Bottom Only mode may be selected.
- It is normal for the cleaner to operate in both forward and reverse directions.
- To avoid risk of damage or injury, the cleaner will not operate when out of the water. It is equipped with sensors that will allow it to recover from beach entry style pools or shallow areas.
- The cleaner is equipped with an anti-tangling, electronic cable which balances the left and right turning sequence during a cleaning cycle. If running multiple cycles without removing the cleaner, the cable may show some twisting. To straighten the cleaner cable, let it lie in the sun, removing any bends or kinks from operation or storage.
- When the cleaning cycle is completed, the cleaner will go into stand-by mode for 30 minutes (Start/Stop button light is blinking green).
- If no action is performed for 30 minutes, the cleaner will go into sleep mode (Start/Stop button light turns solid blue).

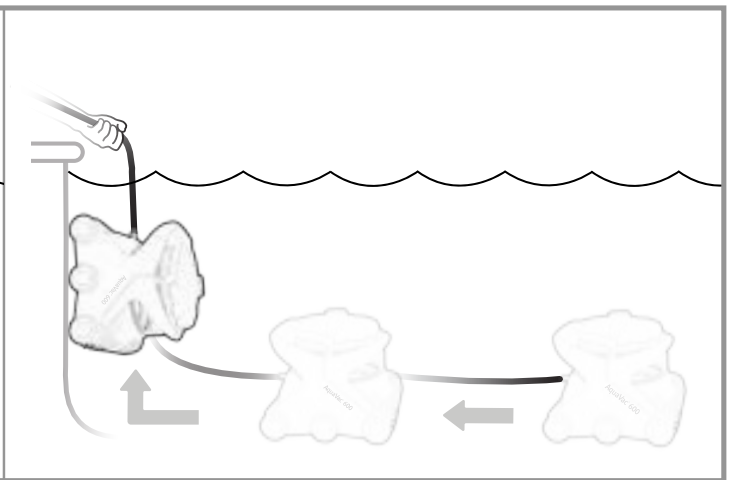
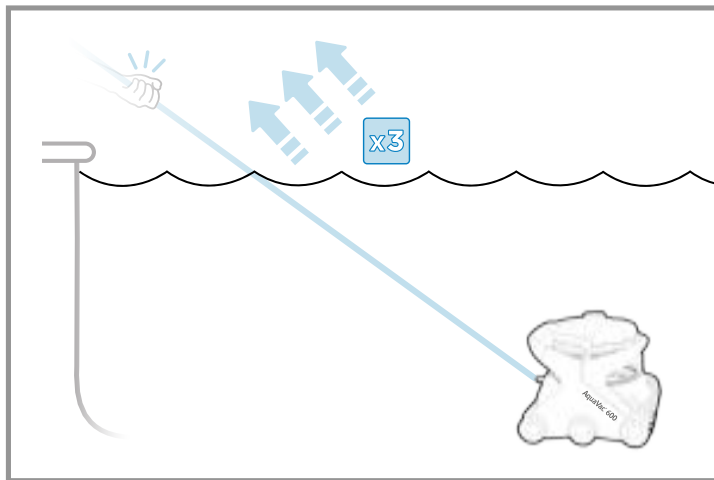

REMOVING THE CLEANER FROM THE POOL

When the cleaning cycle is completed and the cleaner is either in sleep mode (Start/Stop button light is solid blue) or in stand-by mode (Start/Stop button light is blinking green), The AquaVac 6 Series can be easily removed from the pool by using the "Tug & Catch" function.

1. Sharply and quickly tug the cable toward you three times (Start/Stop button light will begin blinking white).
2. Wait for the cleaner to drive to the wall and climb to the waterline.
3. Remove the cleaner by pulling it out of the water using the handle on the cable.
4. Allow the cleaner to drain on the pool deck before removing the canister for cleaning.
5. When removed from the pool, tug detection may occur and the pump will start for few seconds. This is not unusual.

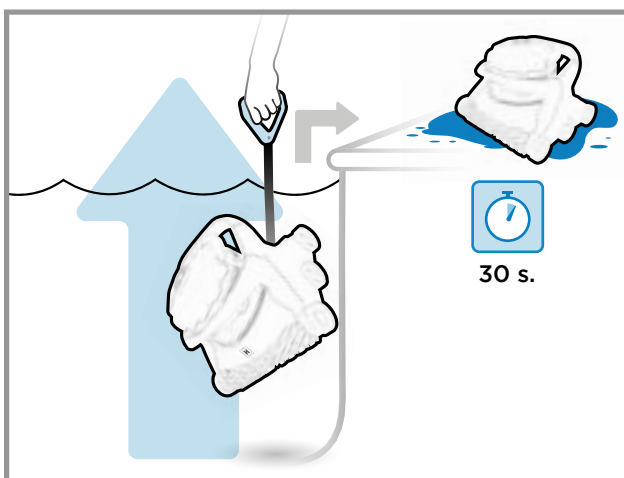

CLEANING THE DEBRIS CANISTER

Some water is kept in the canister to enable the self-cleaning and flushing function for a true touch-free debris disposal. If desired, most of the water can be removed from the canister by simply tilting it toward the suction inlet check-valve. Doing so may result in having to rinse the canister after flushing the debris.

1. Turn the power off.
2. Lift the handle of the debris canister.
3. Remove the debris canister from the cleaner.
4. Twist the canister right and left to agitate the water and loosen the debris, which may be packed within the canister.
5. When above the desired debris disposal area, squeeze the red knob so the bottom lid opens and debris is flushed out of the canister.
6. If needed, rinse the canister.
7. Close the bottom lid of the canister.
8. Replace the canister on the cleaner by aligning the suction inlet on the canister with the suction inlet on the cleaner.
9. Press the handle down until a “click” is heard, and it is locked in position.

You can now put the cleaner back in the pool or place it in storage.

CAUTION - RISK OF EQUIPMENT DAMAGE

Operating the cleaner with a full filter or debris canister will result in reduced performance, limited wall-climbing capability and limited debris pick-up. Empty and clean the filter or canister, when needed, to maintain optimal performance. Heavier debris such as sand, pebbles and rocks may require more frequent cleaning, since they have a greater effect on the weight and buoyancy of the cleaner.

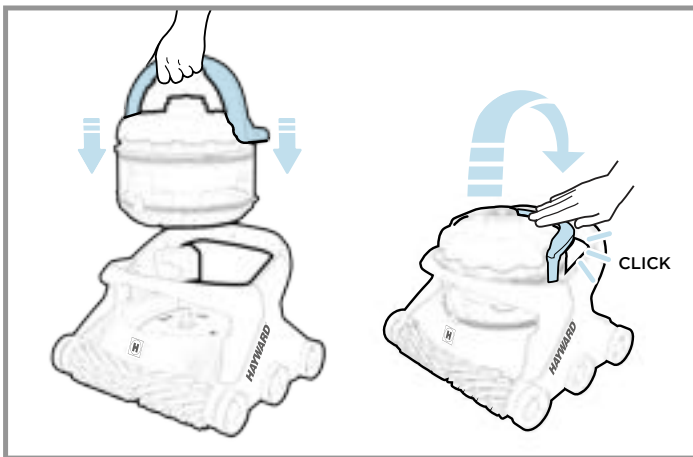
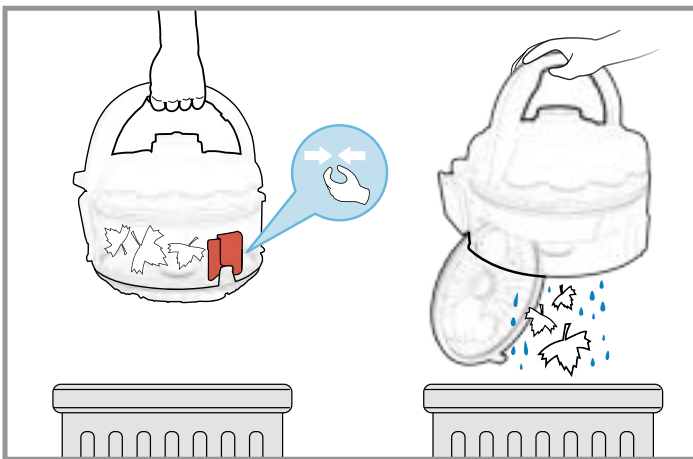
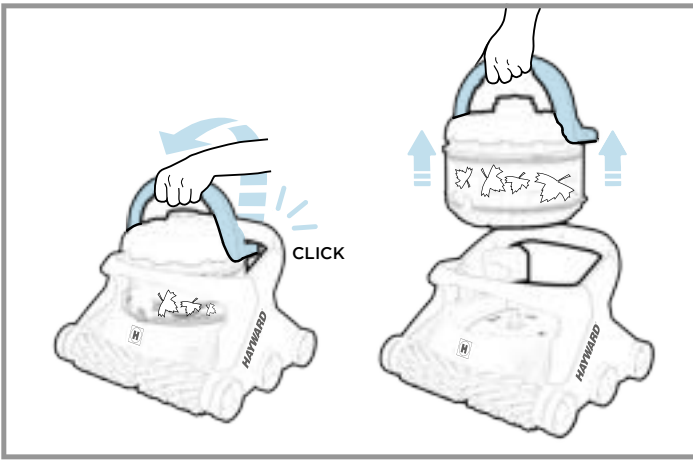

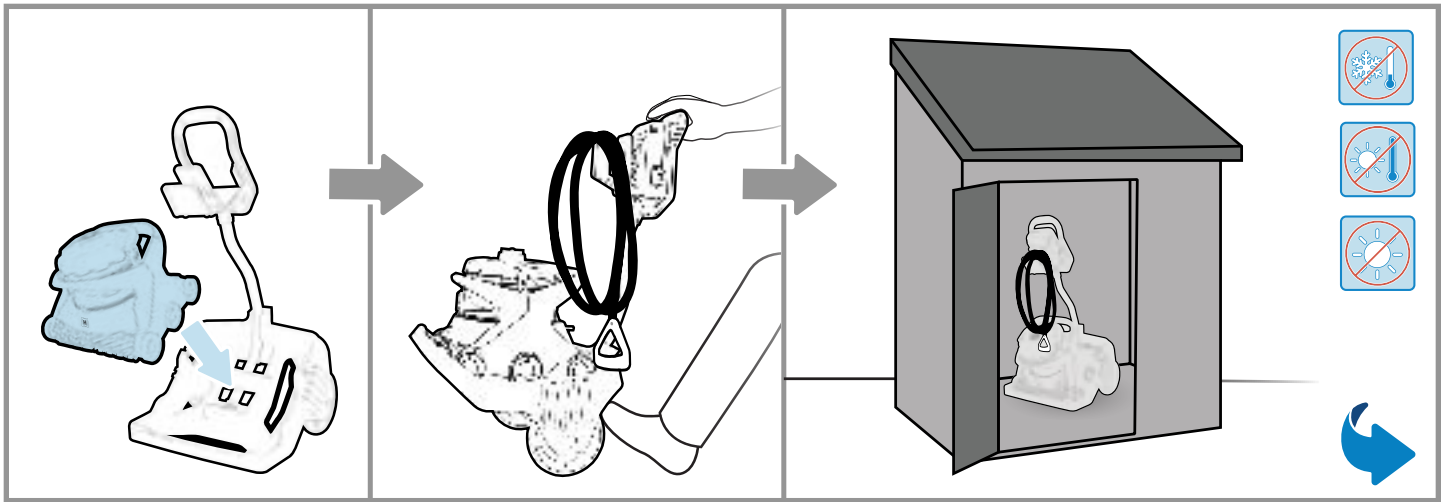

STORING THE CLEANER AND CADDY CART

- When not in the pool, keep the cleaner away from direct sunlight or store it in a protected area.
- For winter storage, store the cleaner in a place where it will be protected from cold temperatures.
- Drain the cleaner completely before storage and remove all remaining debris from the canister.

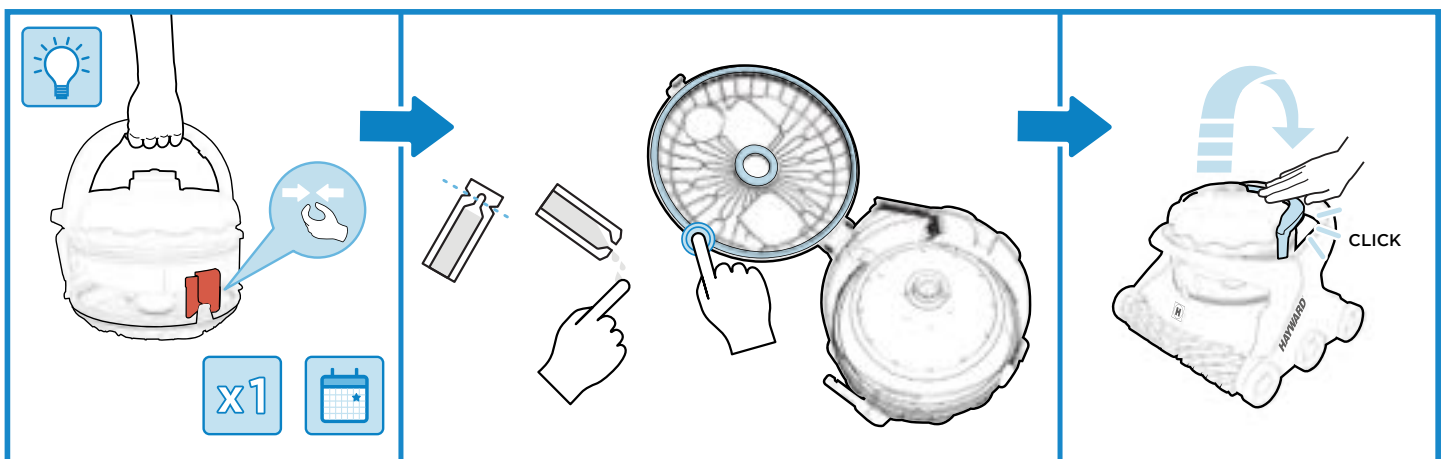

APPLYING LUBRICANT TO THE GASKETS

- If the canister cover is difficult to open or sticks to the canister body, apply some lube to the outer and inner gasket of the canister. This operation can be performed after a long period of storage or when needed.



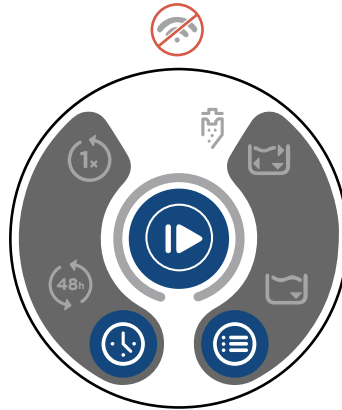







Control Unit Interface



AV6



AV6 WI-FI

	Schedule Mode	✓	✓
	Cleaning Mode	✓	✓
	Start/Stop	✓	✓
	Wi-Fi LED	✗	✓
	Canister Cleaning Reminder LED	✓	✓
	Single Cleaning Cycle	✓	✓
	Weekly Calendar Cycle	✗	✓
	Recurring Cycle	✓	✓
	Waterline Only (~90 mins.)	✗	✓
	Floor Only (~90 mins.)	✓	✓
	Full Cycle (~150 mins.)	✓	✓



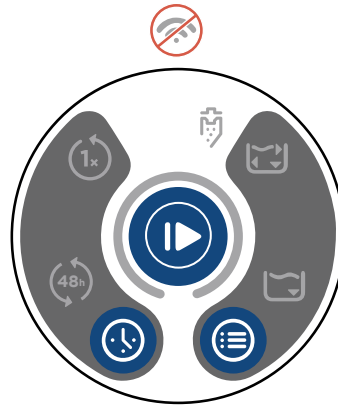









Control Unit Message



AV6







AV6 WI-FI

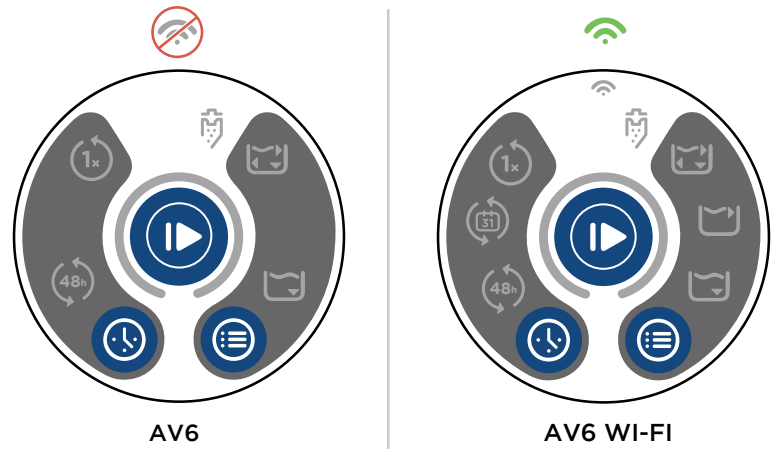







 No Power	✓	✓
 No Communication	✓	✓
 Sleep	✓	✓
 Stand-By	✓	✓
 Cleaning	✓	✓
 Thermal Management Mode	✓	✓
 Error	✓	✓
 Fault	✓	✓
 Software Update	✓	✓
 Tug & Catch In Progress	✓	✓
 Direct Drive	✗	✓
 Spot Clean	✗	✓

Control Unit Wi-fi Message



 No Power	AV6	✗	AV6 WI-FI	✓
 Wi-fi Not Connected	AV6	✗	AV6 WI-FI	✓
 Wi-fi Connected	AV6	✗	AV6 WI-FI	✓
 No Wifi	AV6	✗	AV6 WI-FI	✓

ADDITIONAL FUNCTIONS

-  1. Press Start/Stop button for 3 seconds > Put cleaner to sleep
-  2. Press Schedule Mode button for 3 seconds > Light Up (bright)
-  3. Press Cleaning Mode button for 3 seconds > Light Down (dim)
-  +  4. Press Cleaning Mode button and Schedule Mode button for 10 seconds > Reset Wi-Fi settings
-  +  +  5. Press Start/Stop button, Cleaning Mode button and Schedule Mode button for 10 seconds > All settings > Factory Reset and Reboot.

AquaVac® 6 Series

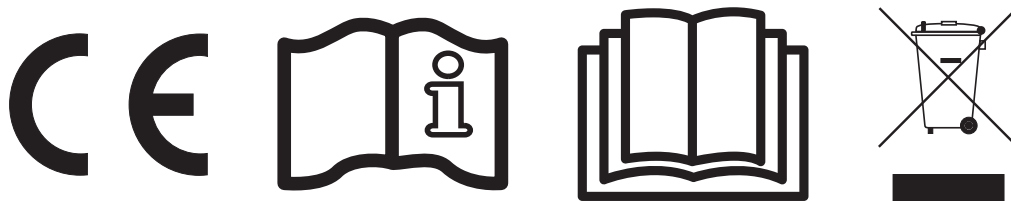
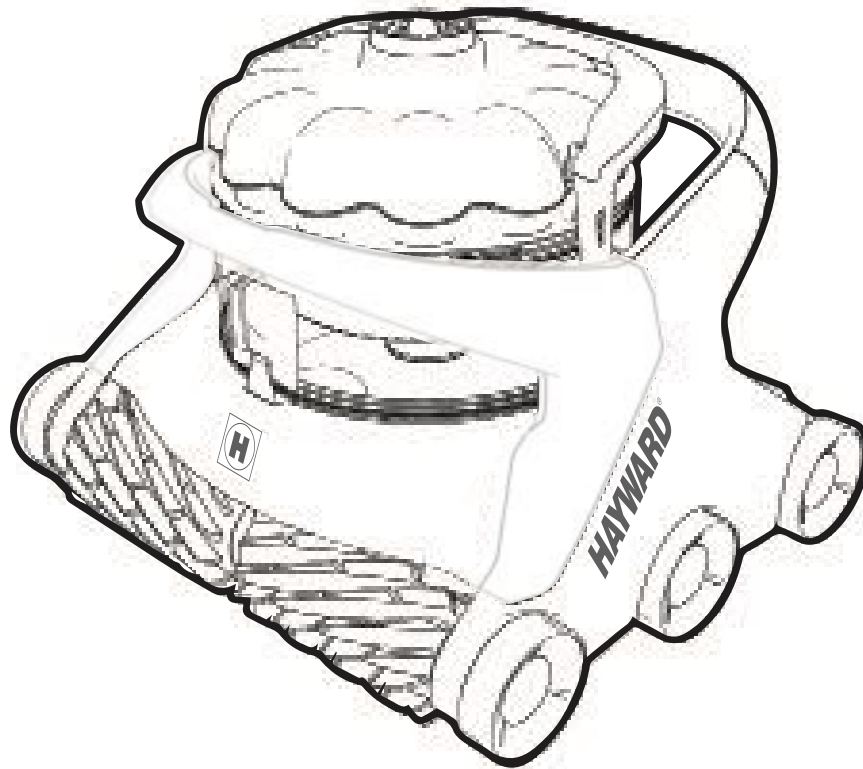

AquaVac® 6 Series

CONSERVE ESTE MANUAL PARA FUTURAS CONSULTAS

INSTRUCCIONES IMPORTANTES DE SEGURIDAD

Al instalar y utilizar este aparato eléctrico, deben respetarse obligatoriamente las instrucciones básicas de seguridad que se indican a continuación. El no respeto de estas instrucciones de seguridad puede ocasionar daños materiales, lesiones graves o la muerte.

LEA Y SIGA TODAS LAS INSTRUCCIONES A CONTINUACIÓN

 **Símbolo** de advertencia contra un peligro para la seguridad. Cuando vea este símbolo en su equipo o en este manual, localice inmediatamente el término de seguridad que se halla tras él y preste atención al riesgo de lesiones.

ADVERTENCIA advierte de peligros que, de no respetarse las instrucciones de seguridad, pueden provocar lesiones graves, la muerte o daños materiales importantes.

ATENCIÓN advierte de los peligros que ocasionan o pueden ocasionar lesiones leves o moderadas y/o daños materiales leves o moderados si no se respetan las instrucciones de seguridad. También llama la atención de los usuarios sobre determinadas acciones impredecibles y peligrosas.

ADVERTENCIA - RIESGO DE LESIONES

- Vigile de cerca y de forma constante a los niños y a las mascotas e impida que jueguen con el limpiafondos: el limpiafondos no es un juguete.
- Mantenga a los niños alejados del limpiafondos mientras esté en funcionamiento.
- Este equipo puede ser utilizado por niños a partir de los 8 años de edad y por personas con capacidades físicas, sensoriales o mentales reducidas o personas carentes de experiencia o de conocimientos, siempre que estén debidamente supervisados o que se les hayan dado instrucciones sobre el uso seguro del equipo y se hayan comprendido los riesgos que involucra. **NO SE DEBE PERMITIR QUE LOS NIÑOS USEN ESTE PRODUCTO.**
- NUNCA utilice la piscina mientras el limpiafondos esté funcionando.
- Desconecte y retire siempre completamente el limpiafondos antes de utilizar la piscina.

ADVERTENCIA - RIESGO DE DESCARGA ELÉCTRICA

- Todas las conexiones eléctricas DEBEN cumplir con los códigos y normativas vigentes en el país de uso (ver tabla al final del documento). Deben respetarse obligatoriamente los requisitos del código local. Una tensión eléctrica excesiva puede causar descargas eléctricas, quemaduras, muerte o daños materiales sustanciales.
- El limpiafondos debe alimentarse obligatoriamente con una **Muy Baja Tensión de Seguridad (MBTS)** a través de la fuente de alimentación suministrada.
- La fuente de alimentación del limpiafondos debe estar a una distancia mínima de 3,5 m (11.5') del borde de la piscina más próximo.
- Para reducir el riesgo de descarga eléctrica, **NO UTILICE UN CABLE ALARGADOR** para conectar la fuente de alimentación a la red eléctrica. Esto podría representar un peligro y/o dañar el limpiafondos. Necesitará una toma de pared en

ADVERTENCIA - RIESGO DE DESCARGA ELÉCTRICA

un lugar adecuado de acuerdo con la normativa local de construcción.

- Desenchufe la fuente de alimentación de la red antes de realizar intervención alguna en el limpiafondos. En general, desconecte la fuente de alimentación del equipo antes de realizar cualquier trabajo en el mismo.
- No entierre el cable de alimentación. No utilice el limpiafondos si el cable de alimentación está dañado. Si el cable de la fuente de alimentación está dañado, hágalo reemplazar por el fabricante, el personal del servicio posventa u otro profesional cualificado para evitar cualquier riesgo de descarga eléctrica.
- En los **Estados Unidos y en Canadá**, la fuente de alimentación debe estar conectada a un circuito de alimentación protegido por un dispositivo diferencial de corriente residual (DDR). Póngase en contacto con un electricista cualificado si no está seguro de que el circuito esté protegido por un DDR. Debe someter periódicamente el DDR a una prueba de funcionamiento. Para probar el DDR, presione el botón de prueba. El DDR debe cortar la corriente. A continuación, pulse el botón de reinicio. La corriente debe restablecerse. Si el DDR no reacciona como se ha descrito anteriormente, es defectuoso. Si el DDR corta la alimentación del limpiafondos no estando en una fase de prueba, significa que hay una fuga de corriente a tierra y, por consiguiente, un riesgo de descarga eléctrica. En este caso, no utilice la fuente de alimentación del limpiafondos. Desconecte la fuente de alimentación del limpiafondos y póngase en contacto con el fabricante.
- En **Europa, Australia y Nueva Zelanda**, el limpiafondos debe alimentarse a través de un dispositivo diferencial de corriente residual (DDR) con una sensibilidad máxima de 30 mA. Póngase en contacto con un electricista cualificado si no está seguro de que el circuito esté protegido por un DDR.
- El enchufe nunca debe estar en el agua.

CONSERVE ESTAS INSTRUCCIONES



INDICACIONES DE USO E INFORMACIÓN IMPORTANTE

LÉASE ANTES DE USAR

- No utilice el limpiafondos fuera del agua. Esto dañaría la junta del motor y anularía la garantía.
- No saque el limpiafondos de la piscina tirando del cable hacia arriba para subirlo a lo largo de la pared. Esto podría dañar el limpiafondos y/o la pared de su piscina.

CUIDADO - RIESGO DE DAÑOS MATERIALES

- Utilice el limpiafondos únicamente durante el tiempo necesario para limpiar el vaso. El uso excesivo e innecesario desgastaría prematuramente los componentes del limpiafondos
- Compruebe regularmente el limpiafondos, los cables y la fuente de alimentación. No utilice el limpiafondos si observa daños o si el limpiafondos tiene bordes afilados. Esto podría dañar el vaso.
- Limpie a fondo los filtros o el colector de residuos después de cada uso del limpiafondos o tantas veces como sea necesario para garantizar un rendimiento óptimo del limpiafondos.
- Nunca almacene el limpiafondos con filtros sucios o con un colector de residuos lleno.

CONDICIONES DE FUNCIONAMIENTO

- Rango de temperaturas de servicio del agua: Mínimo 10 °C (50 °F), máximo 35 °C (95 °F). Profundidad máxima de funcionamiento: 3 m (10').
- Cualquier uso del limpiafondos fuera de este rango de temperatura puede perjudicar el rendimiento del limpiafondos y provocar un desgaste prematuro e incluso el fallo de sus componentes.
- Temperatura ambiente: 40 °C (104 °F) máximo.
- Para evitar daños irreversibles cuando se expone a temperaturas muy elevadas, la fuente de alimentación del limpiafondos reduce la velocidad del limpiafondos o incluso interrumpe su funcionamiento hasta que la temperatura desciende a un nivel aceptable. Para limitar el riesgo de sobrecalentamiento y deterioro de las prestaciones, se recomienda mantener la fuente de alimentación alejada de la luz solar directa y no obstruir el ventilador de refrigeración.

Desembalaje y preparación del limpiafondos

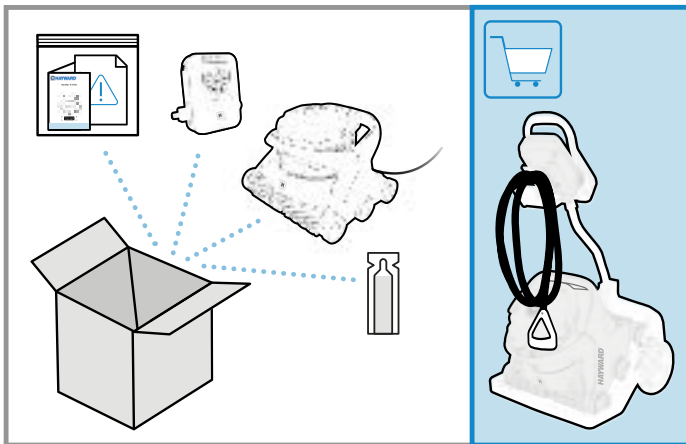

CONTENIDO DE LA CAJA

- Bolsa con instrucciones de uso y garantía, así como información sobre el producto (número de modelo y número de serie)
- Bolsa de accesorios
 - Pasador para la fijación del mango del carrito
 - Lubricante para las juntas del colector
- Robot con cable eléctrico
- Fuente de alimentación
- Carrito (opcional en algunos modelos)

DESEMBALAJE

- Extraiga cuidadosamente el contenido de la parte superior de la caja. No coloque el cartón de lado para extraer el contenido, ya que algunas partes pueden caerse del cartón y dañarse
- Compruebe el contenido de la caja
- Lea atentamente las instrucciones de uso
- Monte el carrito (si se suministra con el producto)

Solo para la versión con conexión Wi-Fi

Descargue e instale la aplicación
Hayward AquaVac Connect
en su smartphone.



Preparación de la piscina



pH: 7.2 - 7.8
Cl: 1.0-3.0 PPM
TAC: 80 - 120 PPM



50° - 100°F
10° - 37°C

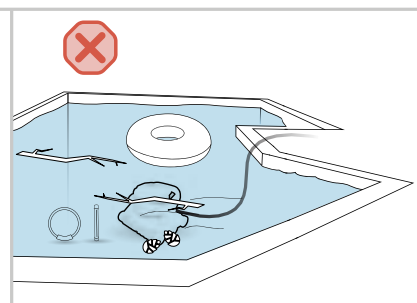
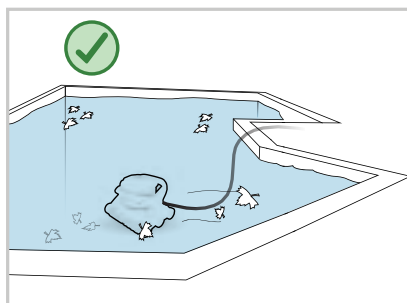
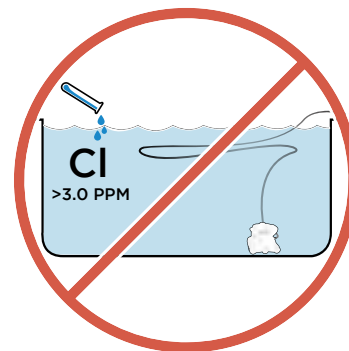
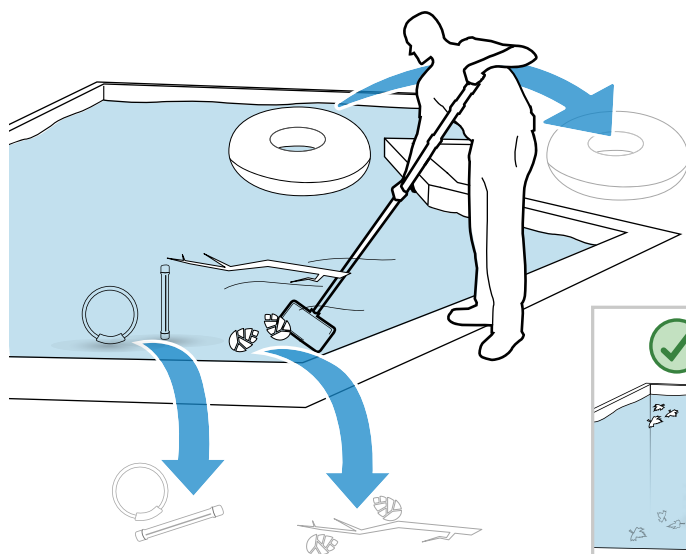

PREPARACIÓN DE LA PISCINA

- **NUNCA UTILICE LA PISCINA MIENTRAS EL LIMPIAFONDOS ESTÉ FUNCIONANDO.**
- Antes de poner en funcionamiento el limpiafondos, retire los juguetes, termómetros y otros accesorios de la piscina, ya que pueden dañar el limpiafondos o la piscina. Retire los residuos grandes con la mano antes de sumergir el limpiafondos en la piscina.
- El equilibrio químico del agua puede afectar negativamente al rendimiento del limpiafondos, acelerar el desgaste de determinados componentes y aumentar la frecuencia de las intervenciones de mantenimiento.
- **RETIRE EL LIMPIAFONDOS DE LA PISCINA ANTES DE REALIZAR UNA CLORACIÓN DE CHOQUE.**
- Ajuste el pH y manténgalo entre 7,2 y 7,8.
- Mantenga el cloro libre entre 1,0 y 3,0 ppm. Nunca utilice el limpiafondos cuando el nivel de cloro (u otro oxidante) esté fuera de este rango de concentración.
- La alcalinidad total (TAC) debe estar siempre comprendida entre 80 y 150 ppm.
- Pruebe el agua con frecuencia y restaure el equilibrio químico para mantener el agua sana y proteger su equipo.

RECOGIDA NORMAL DE RESIDUOS

- El colector de residuos SpinTech™ está diseñado para recoger la mayoría de los residuos visibles a través de un sistema de separación selectivo.
- El limpiafondos incorpora una innovadora tecnología de recogida de residuos sin filtros y sin riesgo de obstrucción. Su sistema TouchFree™ permite vaciar el colector sin contacto con los residuos. El limpiafondos no está diseñado para filtrar partículas muy finas.
- Las partículas finas o las algas presentes en la piscina son puestas de nuevo en suspensión para que las capture el sistema de filtración de la piscina. Es normal ver salir partículas finas del limpiafondos cuando el agua contiene residuos muy finos.

⚠ CUIDADO - RIESGO DE DAÑOS MATERIALES

El limpiafondos no está diseñado para limpiar la piscina después de un largo periodo de parada. Antes de su uso, tome las siguientes precauciones:

1. Retire de la piscina los objetos y residuos grandes que puedan interferir con el funcionamiento correcto del limpiafondos.
2. Compruebe que el nivel del agua es el recomendado.
3. Compruebe el equilibrio químico del agua. El agua debe estar equilibrada (nivel de pH, tH, TAC) y libre de algas. De hecho, las algas pueden afectar considerablemente al buen funcionamiento del limpiafondos y alterar su rendimiento.
4. Retire el limpiafondos de la piscina para el enjuague o contralavado del sistema de filtración.

PISCINAS NUEVAS

- No utilice el limpiafondos para aspirar polvo de mortero o residuos de construcción en piscinas nuevas o renovadas.
- Antes de utilizar el limpiafondos, cepille la superficie de las piscinas de nueva construcción y retire los residuos de la superficie con un cepillo aspirador manual.

EXCESO DE RESIDUOS

- No utilice el limpiafondos para eliminar cantidades excesivas de residuos al salir del invierno o después de una tormenta o un viento de arena.
- Limpie previamente las piscinas con un cepillo aspirador manual si hay residuos excesivos.
- Vacíe sistemáticamente los filtros o el colector de residuos cuando estén llenos de residuos.

Configuración de la fuente de alimentación

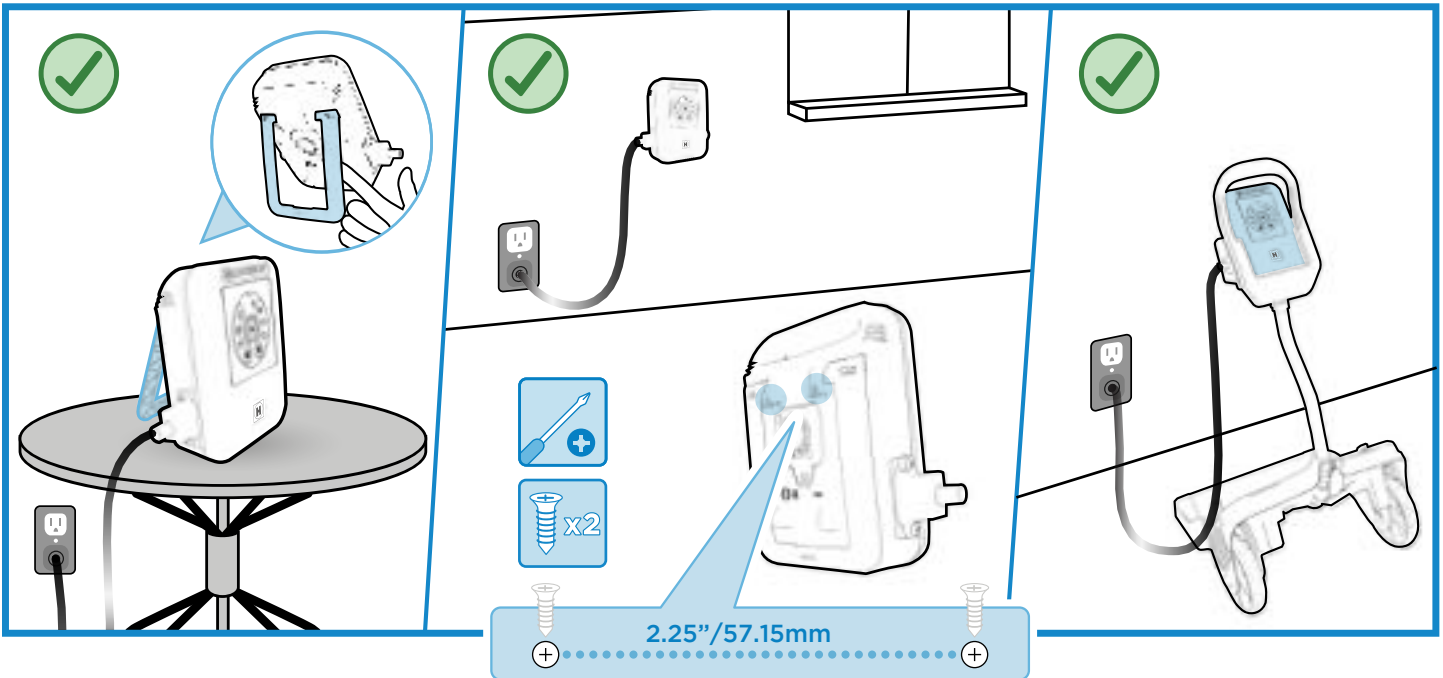

INSTALACIÓN

La fuente de alimentación AquaVac 6 Series puede instalarse y utilizarse en diferentes lugares:

1. Gracias a su soporte, puede colocarse verticalmente sobre una mesa o cerca de la piscina.
2. Se puede fijar a la pared mediante el elemento de fijación a la pared situado en la parte posterior de la fuente de alimentación (plantilla de fijación con tornillos incluida en el manual).
3. Puede colocarse en el compartimento previsto a tal efecto en el carrito.

Para determinar la mejor ubicación para la fuente de alimentación, se debe tener en cuenta lo siguiente:

- La fuente de alimentación debe colocarse preferiblemente en una zona a la sombra y el ventilador de refrigeración no debe estar obstruido.

- La fuente de alimentación puede dejarse cerca de la piscina siempre que se tomen las precauciones necesarias para evitar que se dañe durante las numerosas idas y venidas a la piscina o por culpa de los niños que juegan o de las mascotas.
- La fuente de alimentación del limpiafondos debe estar a una distancia mínima de 3,5 m (11,5') del borde más cercano de la piscina.
- Para reducir el riesgo de descarga eléctrica, **NO UTILICE UN CABLE ALARGADOR** para conectar la fuente de alimentación a la red eléctrica.
- La fuente de alimentación debe estar conectada a un circuito de alimentación protegido por un dispositivo diferencial de corriente residual (DDR, GFCI o RCD) en función de la región de uso del limpiafondos.

Configuración del limpiafondos

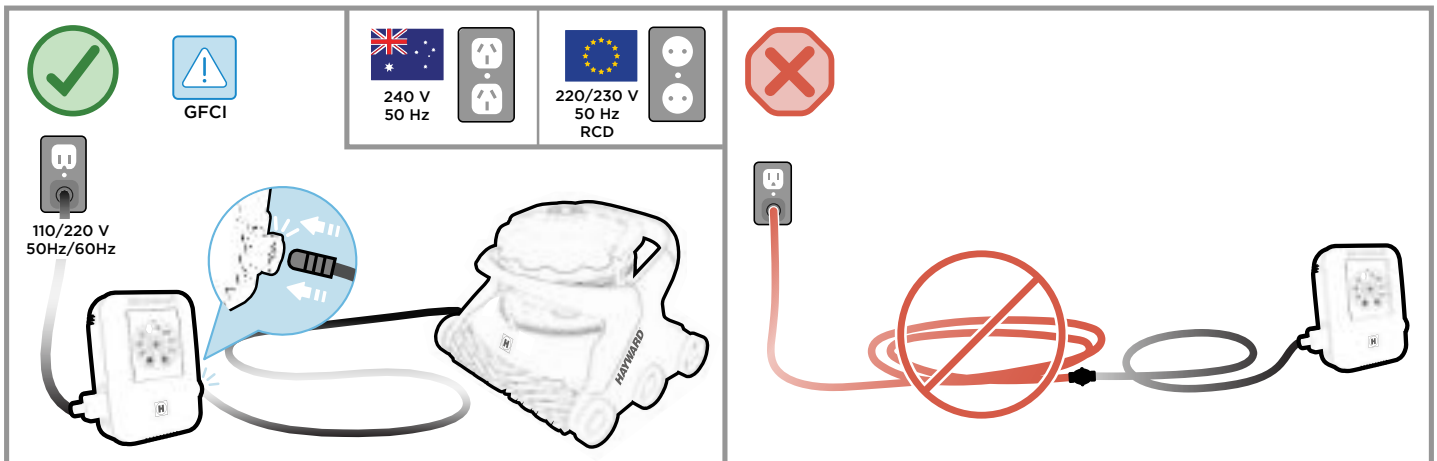

Conecte el cable del limpiafondos a la fuente de alimentación y conecte el cable de la fuente de alimentación a una toma de corriente de pared protegida.

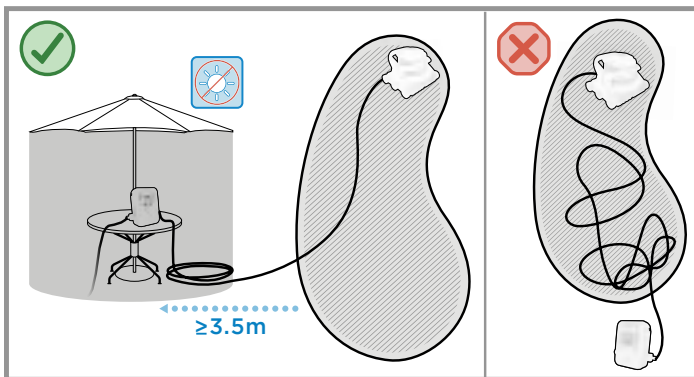

UBICACIÓN DEL LIMPIAFONDOS

- Coloque preferiblemente la fuente de alimentación en el centro del lado más largo de la piscina.
- Es posible que no necesite utilizar toda la longitud del cable, esto dependerá del tamaño y la geometría de su vaso. La longitud del cable flotante debe ser mayor o igual a la distancia entre la fuente de alimentación y el punto de la piscina más alejado de la fuente de alimentación, más la profundidad en el punto más profundo de la piscina. Para evitar que el cable se enrede, enrolle el cable sobrante cerca de la fuente de alimentación.

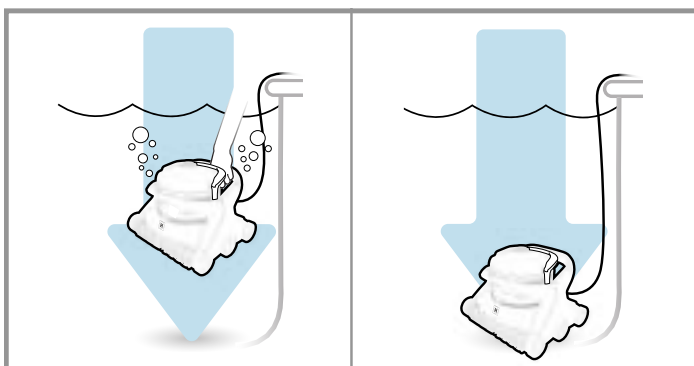

Sumerja el limpiafondos en la piscina inclinandolo lentamente hacia atrás, hacia adelante y hacia los lados para ayudar a que salga el aire atrapado y permitir que el limpiafondos se hunda hasta el fondo de la piscina.

PUESTA EN MARCHA DEL LIMPIAFONDOS

- ▶ **Inicie el ciclo o programa de limpieza pulsando el botón Encendido/ Apagado.**

La luz verde permanece encendida, pero deja de parpadear, confirmando que el modo y el programa seleccionados están activados y que el limpiafondos puede iniciar su programa.



- 📶 **LED Wi-Fi - Disponible únicamente en modelos Wi-Fi.**

🗑️ Recordatorio para limpiar el colector - Compruebe el colector de residuos y vacíelo si es necesario. Este recordatorio no significa necesariamente que el colector esté lleno.

- 🕒 **Modo de programación - Pulse este botón para seleccionar un programa de limpieza.**

🕒 **Ciclo de limpieza puntual - Inicia un único ciclo de limpieza.**

🕒 **Ciclo semanal: inicia el programa de limpieza diaria programado en su aplicación AquaVac Connect. Disponible solo en modelos Wi-Fi.**

🕒 **Ciclo recurrente - Inicia un ciclo de limpieza cada 48 horas (a la hora en que se activó) o a la hora establecida en la aplicación AquaVac Connect. (Solo en modelos Wi-Fi).**

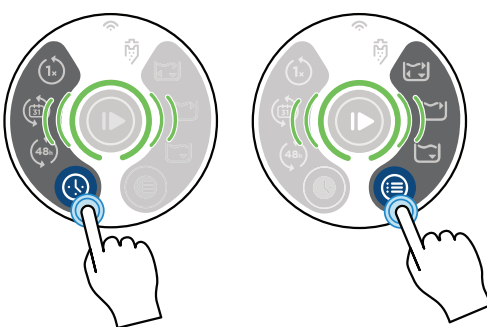

- ☰ **Modo de limpieza - Pulse este botón para seleccionar un modo de limpieza.**

🔄 **Ciclo completo - El limpiafondos limpia a conciencia el fondo de la piscina, y tarda menos en limpiar las paredes y la línea de agua. (aprox. 150 min.).**

📏 **Modo de línea de agua - El limpiafondos limpia a conciencia la línea de agua y también puede limpiar el fondo cuando se desplaza de una pared a otra (aprox. 90 min.). Disponible únicamente en modelos Wi-Fi.**

🏠 **Modo de fondo - El limpiafondos solo limpia el fondo de la piscina. Este modo se utiliza a menudo para piscinas con cobertores automáticos. Evita que el limpiafondos suba por las paredes y choque con el cobertor. (aprox. 90 mins.)**

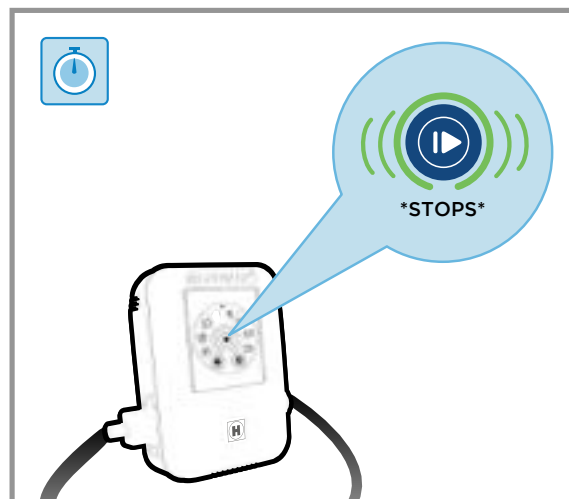
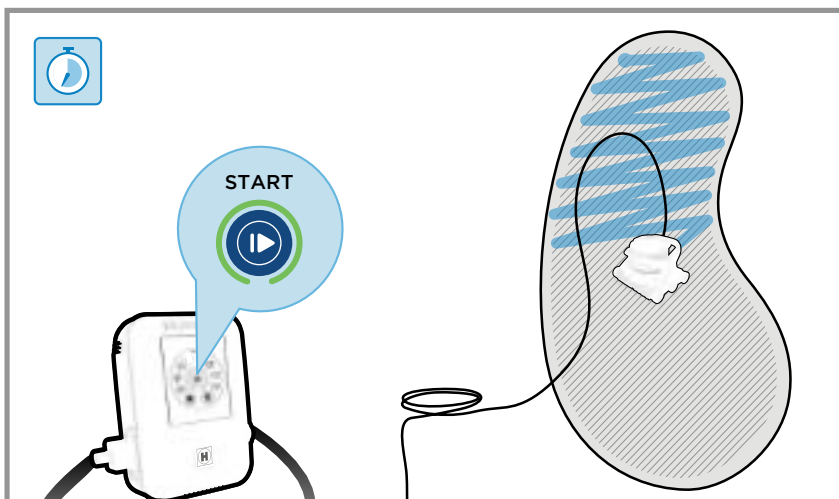

CICLO DE LA LIMPIEZA

- Durante el ciclo de limpieza, el limpiafondos no sube sistemáticamente por las paredes u otras superficies verticales de la piscina. Adapta su secuencia de limpieza para ofrecer una cobertura óptima de la piscina.
- Para acelerar la limpieza del área principal de la piscina, seleccione el modo Solo fondo.
- Es normal que el limpiafondos se mueva hacia adelante y hacia atrás.
- El limpiafondos está diseñado para no funcionar fuera del agua, para evitar así cualquier riesgo de lesiones o daños materiales. Dispone de una función de retorno automático cuando sus sensores detectan que llega a una pendiente de acceso a la piscina o a una zona poco profunda.
- El limpiafondos está equipado con un sistema electrónico que evita que se enreden los cables; este equilibra las secuencias de rotación hacia la izquierda y hacia la derecha durante un ciclo de limpieza. Si inicia varios ciclos de limpieza sin retirar el limpiafondos, puede ocurrir que el cable forme bucles. Estire el cable del limpiafondos y permita que recupere su forma al sol para eliminar los pliegues y codos que se puedan formar durante el funcionamiento o el almacenamiento.
- Al final del ciclo de limpieza, el limpiafondos pasa al modo de espera durante 30 minutos (la luz del botón Encendido/Apagado parpadea en verde).
- Si no se realiza ninguna acción durante esos 30 minutos, el limpiafondos pasa al modo suspensión (la luz del botón Encendido/Apagado se vuelve azul y fija).

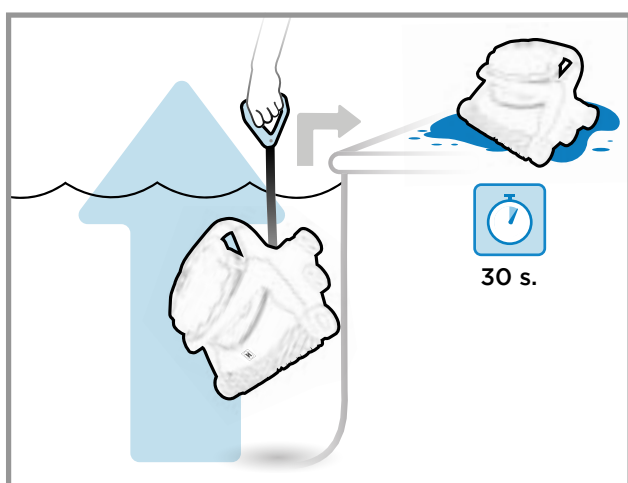
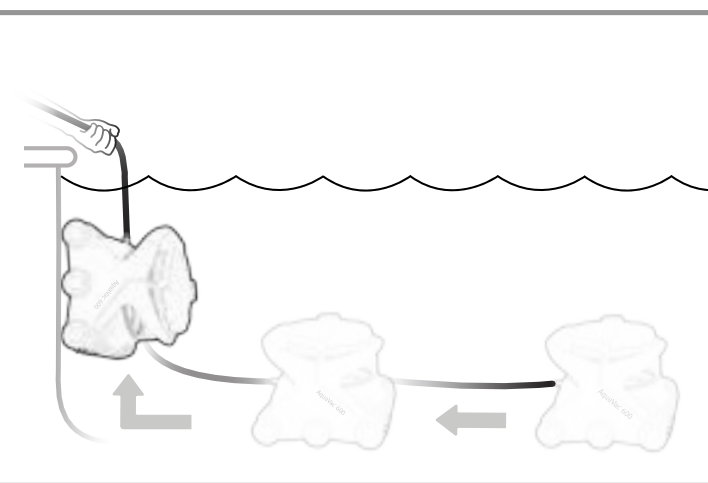
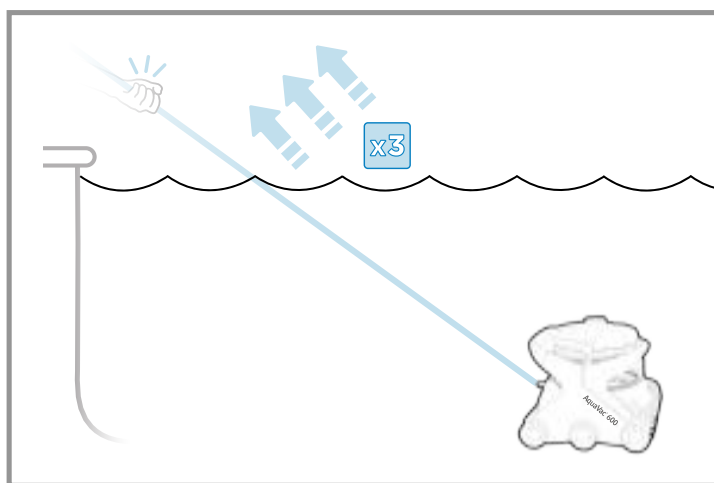

EXTRAER EL LIMPIAFONDOS FUERA DE LA PISCINA

Una vez que el ciclo ha finalizado y el limpiafondos está en modo suspensión (luz azul fija) o en modo de espera (luz verde intermitente), puede extraer fácilmente el AquaVac Serie 6 de la piscina utilizando la función de retirada "Tug & Catch".

1. Tire del cable hacia usted, tres tirones secos seguidos (la luz del botón Encendido/Apagado empieza a parpadear en blanco).
2. Espere a que el limpiafondos se dirija hacia la pared y suba hasta la línea de agua.
3. Extraiga el limpiafondos de la piscina tirando de él con el mango que se encuentra en el extremo del cable.
4. Deje que se vacíe el agua del limpiafondos de la piscina antes de retirar el colector de residuos para su limpieza.
5. Incluso fuera del agua, el limpiafondos puede detectar una tracción sobre el cable y activar la bomba durante unos segundos. Esto no tiene nada de inusual.

LIMPIEZA DEL COLECTOR DE RESIDUOS

El agua que queda en el colector de residuos se utiliza para la autolimpieza y el enjuague sin contacto con los residuos. Si se desea, la mayor parte de esta agua se puede vaciar simplemente inclinando el colector hacia su orificio de entrada. Sin embargo, al hacer esto existe el riesgo de que el colector tenga que ser enjuagado después de haber evacuado los residuos.

1. Apague el limpiafondos.
2. Levante el mango del colector de residuos.
3. Retire el colector del limpiafondos.
4. Gire el colector hacia la derecha y hacia la izquierda para agitar el agua y despegar cualquier residuo que pueda haberse acumulado en el fondo del colector.
5. Coloque el colector encima del lugar donde desea desechar los residuos y pulse el botón rojo para abrir el fondo del colector. El agua contenida en el colector se escapa, llevándose con ella los residuos.
6. Si es necesario, enjuague el colector.
7. Cierre el fondo del colector.
8. Vuelva a colocar el colector en el limpiafondos alineando el orificio de entrada del colector con el orificio de aspiración del limpiafondos.
9. Doble el mango hacia abajo hasta que oiga un clic que indique que el mango está bloqueado.

Ahora puede volver a meter el limpiafondos en la piscina o guardarlo.

⚠ CUIDADO - RIESGO DE DAÑOS MATERIALES

No utilice el limpiafondos si los filtros están sucios o el colector de residuos está lleno, ya que esto reduce el rendimiento del limpiafondos y limita su capacidad para trepar a lo largo de las paredes y recoger los residuos. Vacíe y limpie los filtros o el colector de residuos siempre que sea necesario para asegurar un rendimiento óptimo. Los residuos relativamente pesados, como arena, grava o guijarros, pueden requerir una limpieza más frecuente de los filtros o del colector de residuos, ya que su peso hace que el limpiafondos sea más pesado y reduce su flotabilidad.

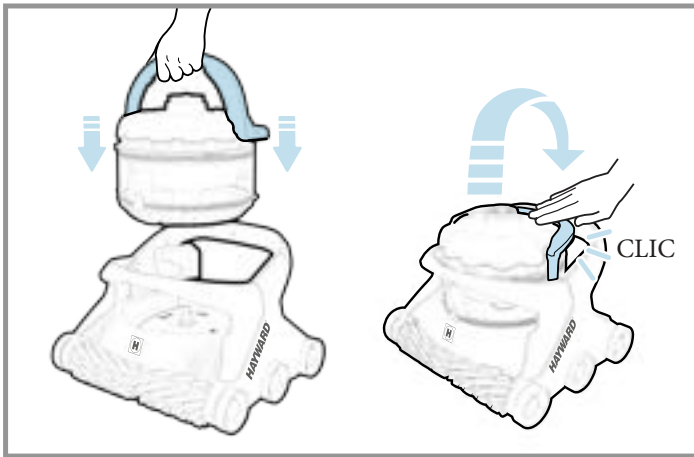
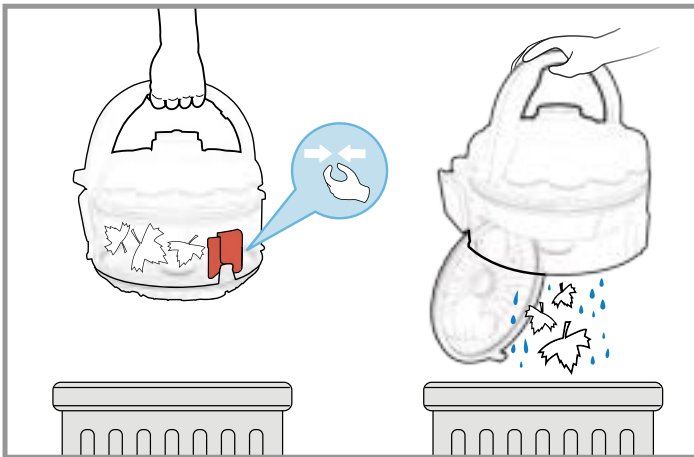
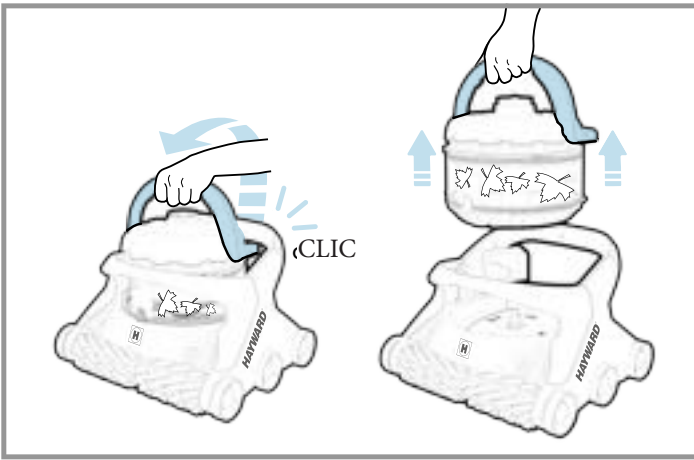

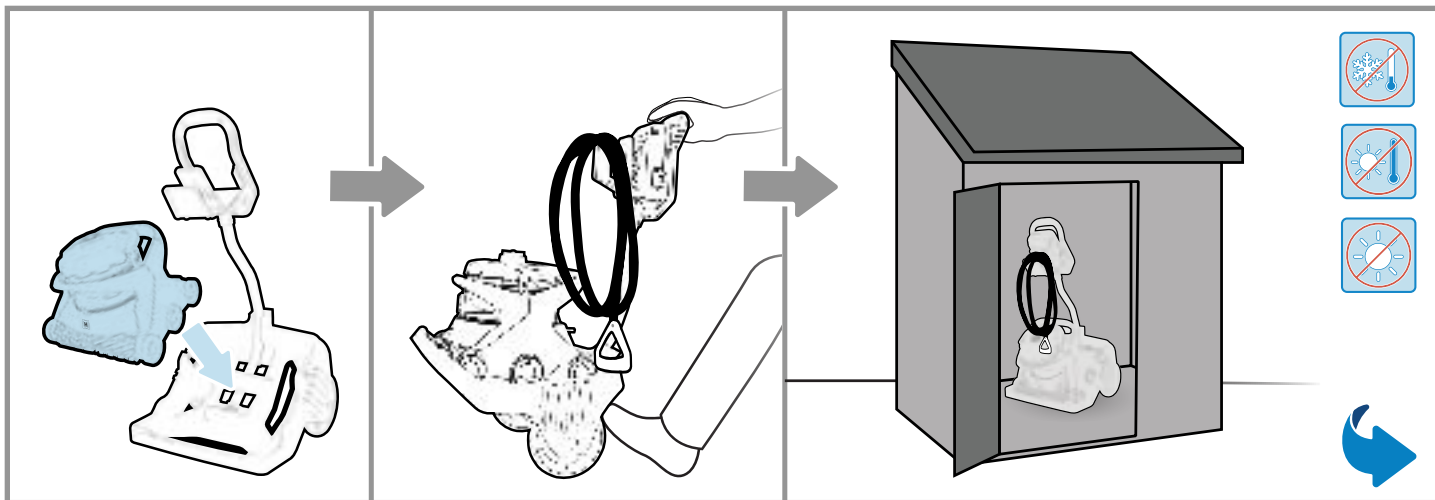

ALMACENAMIENTO DEL LIMPIAFONDOS Y DEL CARRITO DE TRANSPORTE

- Una vez fuera del agua, el limpiafondos debe colocarse protegido de la luz solar o resguardado en un local.
- Para el invierno, guarde el limpiafondos en un local donde esté protegido de las bajas temperaturas.
- Vacíe completamente el limpiafondos antes de almacenarlo. Retire cualquier residuo que quede en el colector.

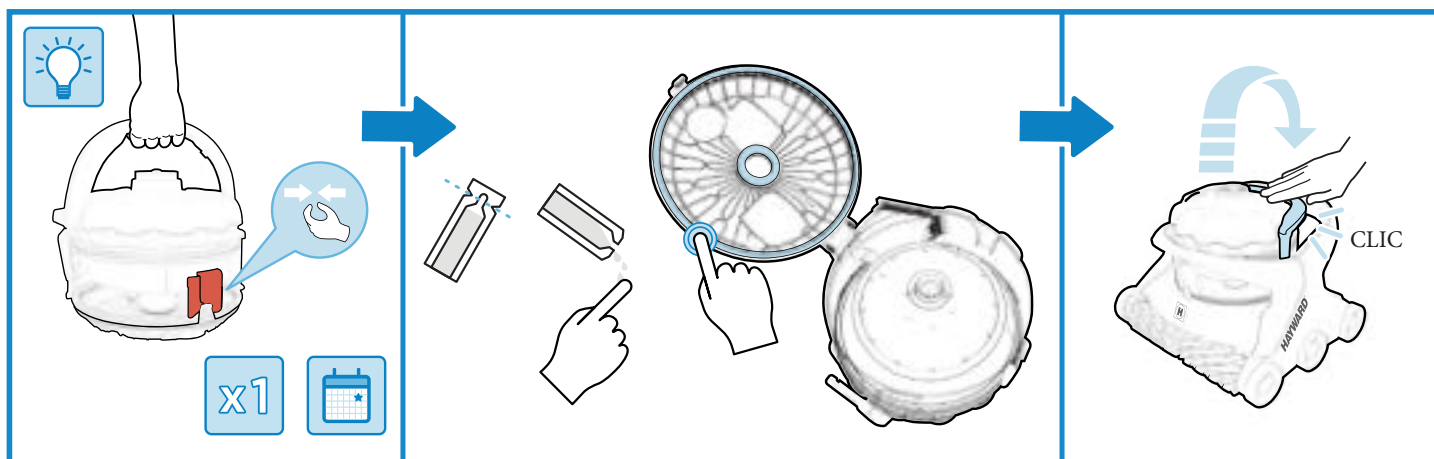

LUBRICACIÓN DE LAS JUNTAS

- Si resulta difícil abrir la tapa del colector o si esta se pega al cuerpo del colector, aplique lubricante en las juntas exterior e interior del colector. Lubrique las juntas después de un largo período de inactividad o siempre que sea necesario.

Interfaz de la fuente de alimentación

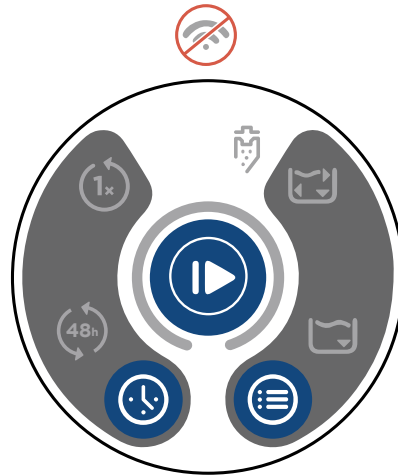

AV6



AV6 WI-FI

 Modo de programación	✓	✓
 Modo de limpieza	✓	✓
 Encendido/Apagado	✓	✓
 Led Wi-Fi	✗	✓
 Recordatorio para limpiar el colector	✓	✓
 Ciclo de limpieza puntual	✓	✓
 Ciclo de limpieza semanal	✗	✓
 Ciclo recurrente	✓	✓
 Línea de agua únicamente (aprox. 90 min.)	✗	✓
 Solo fondo (aprox. 90 min.)	✓	✓
 Ciclo completo (aprox. 150 min.)	✓	✓

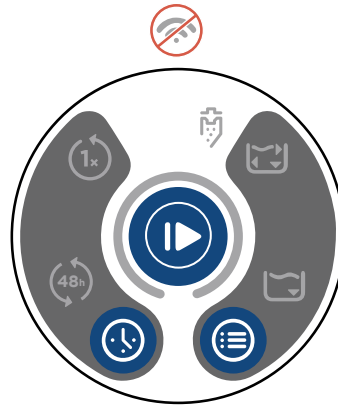

Mensaje de la fuente de alimentación



AV6



AV6 WI-FI

 Desconectado	✓	✓
 Fallo de comunicación	✓	✓
 Suspensión	✓	✓
 En espera	✓	✓
 Limpieza	✓	✓
 Modo de gestión de la temperatura	✓	✓
 Error	✓	✓
 Fallo	✓	✓
 Actualización del software	✓	✓
 Modo de retirada activado	✓	✓
 Control manual	✗	✓
 Limpieza selectiva activada	✗	✓

Mensaje Wi-Fi de la fuente de alimentación

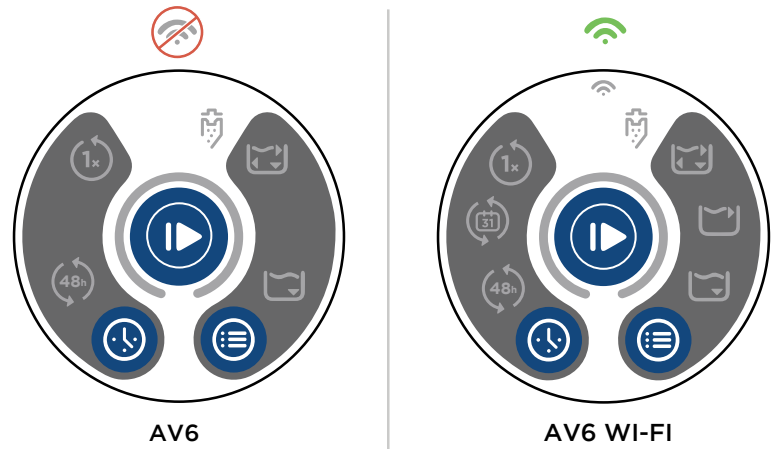

	Desconectado	AV6	✗	AV6 WI-FI	✓
	Wi-Fi no conectado	AV6	✗	AV6 WI-FI	✓
	Wi-Fi conectado	AV6	✗	AV6 WI-FI	✓
	No hay señal Wi-Fi	AV6	✗	AV6 WI-FI	✓

FUNCIONES ADICIONALES

1. Pulsar y mantener pulsado el botón Encendido/Apagado durante 3 segundos
 > Pone el limpiafondos en modo suspensión.
2. Pulsar el botón Modo de programación durante 3 segundos > Aumenta el brillo
3. Pulsar el botón Modo de limpieza durante 3 segundos > Disminuye el brillo
4. Pulse el botón Modo de limpieza y el botón Modo de programación 10 segundos
 > Reinicia la configuración de Wi-Fi
5. Pulsar el botón Encendido/Apagado, el botón Modo de limpieza y el botón Modo de programación durante 10 segundos > Restaura todos los ajustes de fábrica y vuelve a arrancar

AquaVac® 6 Series

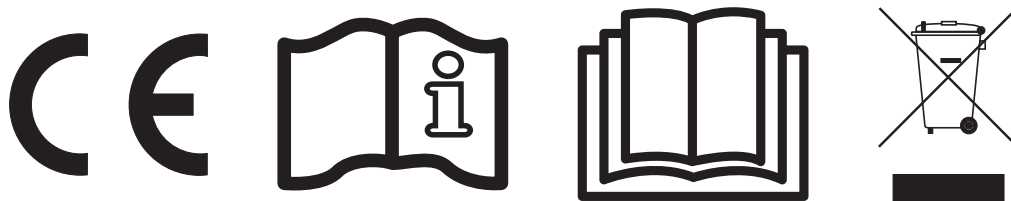
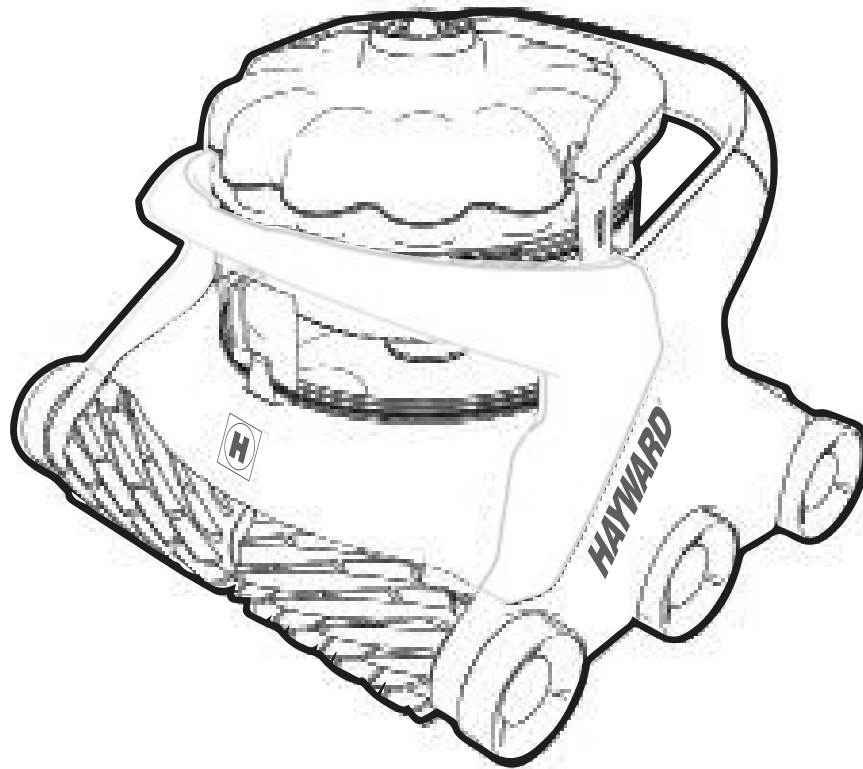

AquaVac® 6 Series

GUARDAR ESTE MANUAL PARA FUTURA REFERÊNCIA

INSTRUÇÕES DE SEGURANÇA IMPORTANTES

Durante a instalação e utilização deste aparelho elétrico, é absolutamente imperativo respeitar as instruções básicas de segurança a seguir enunciadas. A não observação destas instruções pode originar danos materiais, lesões pessoais graves, ou até mesmo a morte.

LER E RESPEITAR TODAS AS INSTRUÇÕES QUE SE SEGUEM

 **Este símbolo** alerta para um risco de segurança. Quando vir este símbolo no equipamento ou no manual, leia a regra de segurança imediatamente adjacente e mantenha-se atento aos riscos de lesão pessoal.

AVISO alerta para perigos que, caso não sejam observadas as instruções de segurança, poderão originar lesões pessoais graves, a morte, ou danos materiais importantes.

ATENÇÃO alerta para perigos que, caso não sejam observadas as instruções de segurança, originarão, ou poderão originar, lesões pessoais ligeiras ou moderadas e/ou danos materiais ligeiros a moderados. Chama também a atenção dos utilizadores para determinados procedimentos imprevisíveis e perigosos.

AVISO – RISCO DE LESÃO PESSOAL

- Vigiar de perto e constantemente as crianças e os animais domésticos e não deixar que brinquem com o aparelho – o robô não é um brinquedo.
- Manter as crianças afastadas do robô quando este estiver a funcionar.
- Este aparelho pode ser utilizado por crianças com, pelo menos, 8 anos de idade e por pessoas com capacidades físicas, sensoriais ou mentais reduzidas, ou sem experiência ou conhecimentos, desde que tais crianças ou outras pessoas sejam corretamente vigiadas, ou lhes tenham sido dadas instruções relativas à utilização segura do aparelho e elas tenham compreendido os riscos envolvidos. **AS CRIANÇAS NÃO DEVEM SER AUTORIZADAS A UTILIZAR ESTE PRODUTO.**
- NUNCA utilizar a piscina enquanto o robô estiver a funcionar.
- Assegurar sempre que o robô é desligado e completamente retirado da piscina antes de a utilizar.

AVISO – RISCO DE CHOQUE ELÉTRICO

- Todas as ligações elétricas DEVEM estar em conformidade com as leis e os regulamentos em vigor no país de utilização (consultar o quadro no final do documento). É imperativo respeitar as exigências da legislação local. Uma tensão demasiado alta poderá provocar choque elétrico, queimaduras, e causar a morte ou danos materiais importantes.
- O robô tem de ser alimentado com uma **tensão reduzida de segurança (TRS)**, utilizando a unidade de alimentação fornecida.
- A unidade de alimentação do robô tem de ficar a uma distância mínima de 3,5 m (11,5') da borda da piscina mais próxima.
- Para reduzir os riscos de choque elétrico, **NÃO UTILIZAR QUALQUER EXTENSÃO** para ligar a unidade de alimentação

AVISO – RISCO DE CHOQUE ELÉTRICO

à tomada da rede. Tal poderia colocar um risco e/ou danificar o robô. Instalar uma tomada de parede num local adequado em conformidade com os regulamentos de construção locais.

- Desligar a unidade de alimentação da rede antes de proceder a qualquer intervenção no robô. De uma maneira geral, desligar a unidade de alimentação do equipamento antes de proceder a qualquer intervenção no mesmo.
- Não enterrar o fio de alimentação. Não utilizar o robô se o fio de alimentação estiver danificado. Se o fio da unidade de alimentação estiver danificado, substituí-lo através do fabricante, do serviço pós-venda ou de outro profissional qualificado, para evitar qualquer risco de choque elétrico.
- Nos **Estados Unidos e no Canadá**, a unidade de alimentação tem de ser ligada a um circuito de alimentação protegido por um disjuntor diferencial residual (DDR). Contactar um electricista qualificado, caso não possa confirmar que o circuito está protegido por um DDR. O DDR deve ser periodicamente submetido a um teste de funcionamento. Para testar o DDR, carregar no botão de teste. O DDR deverá cortar a alimentação de corrente. Carregar depois no botão de reinicialização. A corrente deverá então ser restabelecida. Caso o disjuntor diferencial residual não funcione conforme acima descrito, isso significa que está avariado. Se o DDR cortar a alimentação do robô fora de uma situação de teste, é porque existe uma fuga de corrente para terra e, consequentemente, um risco de choque elétrico. Nesse caso, não utilizar a unidade de alimentação do robô. Desligar a unidade de alimentação do robô e contactar o fabricante.
- Na **Europa, na Austrália e na Nova Zelândia**, o robô deve ser alimentado através de um disjuntor diferencial residual (DDR) com uma sensibilidade máxima de 30 mA. Contactar um electricista qualificado, caso não possa confirmar que o circuito está protegido por um DDR.
- A tomada de alimentação nunca deverá estar em contacto com a água.

GUARDAR ESTAS INSTRUÇÕES



INSTRUÇÕES DE UTILIZAÇÃO E INFORMAÇÕES IMPORTANTES

A LER ANTES DE UTILIZAR O APARELHO

- Não fazer funcionar o robô fora de água. Isso danificaria a junta do motor e faria anular a garantia.
- Não tirar o robô da piscina puxando pelo fio para o fazer subir a parede. Tal poderia danificar o robô e/ou a parede da piscina.

⚠ ATENÇÃO - RISCO DE DANOS MATERIAIS

- Fazer funcionar o robô apenas o tempo necessário para limpar a piscina. Uma utilização excessiva e supérflua resultaria no desgaste prematuro dos componentes do robô.
- Verificar regularmente o robô, os fios e a unidade de alimentação. Não utilizar o aparelho se forem detetados danos ou se o robô apresentar arestas aguçadas. Tal poderia danificar a piscina.
- Limpar cuidadosamente os filtros ou o coletor de detritos após cada utilização do robô, ou com a frequência necessária para garantir um desempenho ótimo.
- Nunca guardar o robô com os filtros sujos ou com um coletor de detritos cheio.

CONDIÇÕES DE FUNCIONAMENTO

- Intervalo de temperaturas de serviço da água: Mínima 10 °C (50 °F), máxima 35 °C (95 °F). Profundidade máxima de funcionamento: 3 m (10').
- A utilização do robô fora deste intervalo de temperaturas pode prejudicar o seu desempenho e causar o desgaste prematuro, ou até mesmo a falha, dos respetivos componentes.
- Temperatura ambiente: 40 °C (104 °F), máxima.
- Para evitar danos irreversíveis em caso de exposição da unidade a temperaturas demasiado elevadas, a unidade de alimentação do robô reduz a respetiva velocidade, ou interrompe mesmo o seu funcionamento, até que a temperatura volte a um nível aceitável. A fim de evitar o risco de sobreaquecimento e a degradação do desempenho, recomendamos manter a unidade de alimentação protegida do sol e não obstruir a ventoinha de arrefecimento.

Desembalar e preparar o robô

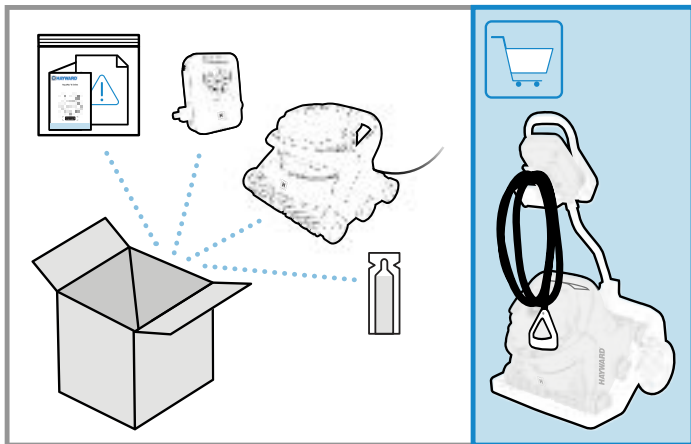

CONTEÚDO DA EMBALAGEM

- Saqueta contendo as instruções de utilização e a garantia, assim como as informações do produto (número de modelo e número de série)
- Saqueta de acessórios
 - Cavilha de fixação da pega do carrinho de transporte
 - Lubrificante para las juntas del colector
- Robô com fio elétrico
- Unidade de alimentação
- Carrinho de transporte (como opção nalguns modelos)

DESEMBALAR

- Extrair o conteúdo com cuidado, pela parte de cima da embalagem. Não deitar a embalagem sobre um dos lados para extrair o conteúdo porque algumas peças poderiam cair e sofrer danos
- Verificar o conteúdo da embalagem
- Ler atentamente as instruções de utilização
- Montar o carrinho de transporte (se fornecido com o produto)



Apenas para a versão conectada Wi-Fi

Descarregar e instalar no seu smartphone a aplicação Hayward AquaVac Connect

Preparação da piscina



pH: 7.2 - 7.8
Cl: 1.0-3.0 PPM
TAC: 80 - 120 PPM



50° - 100° F
10° - 37° C

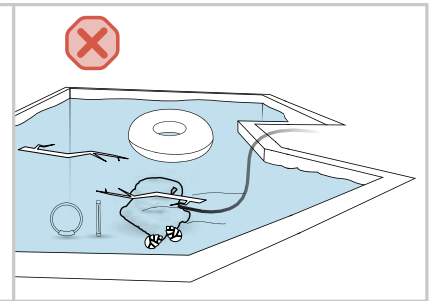
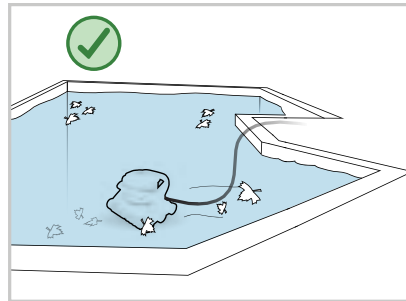
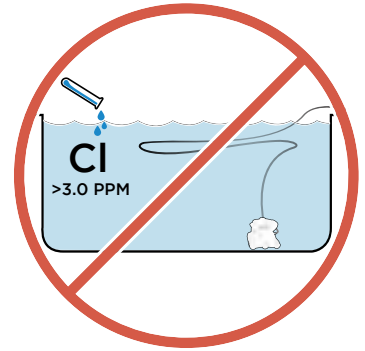
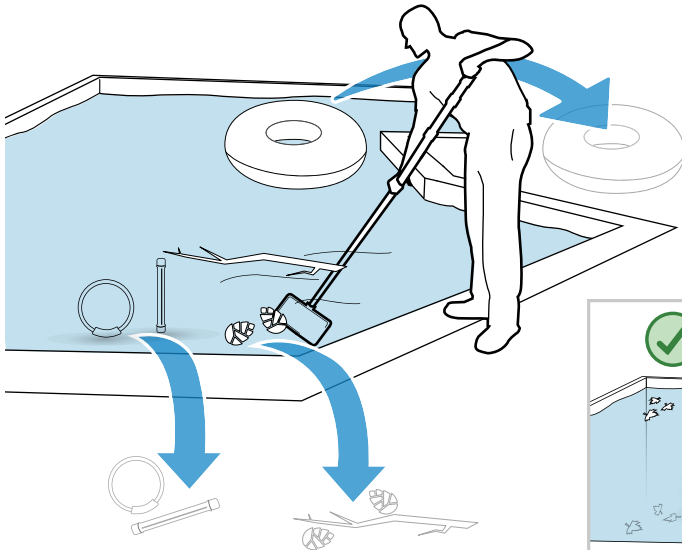

PREPARAÇÃO DA PISCINA

- **NUNCA UTILIZAR A PISCINA ENQUANTO O ROBÔ ESTIVER A FUNCIONAR.**
- Antes de pôr o robô a funcionar, retirar da piscina brinquedos, termômetros e outros acessórios, já que poderiam danificar o robô ou a piscina. Retirar à mão os detritos de grande dimensão, antes de mergulhar o robô na piscina.
- O equilíbrio químico da água pode afetar o desempenho do robô, acelerar o desgaste de alguns componentes e aumentar a frequência das operações de manutenção.
- **RETIRAR O ROBÔ DA PISCINA ANTES DE EFETUAR UM TRATAMENTO DE CHOQUE COM CLORO.**
- Regular o pH e mantê-lo entre 7,2 e 7,8.
- Mantenha o cloro livre entre 1,0 y 3,0 ppm. Nunca utilizar o robô quando o teor de cloro (ou outro oxidante) estiver fora desta gama de concentrações.
- A alcalinidade total (TAC) deve estar sempre entre 80 e 150 ppm.
- Testar frequentemente a água e restabelecer o equilíbrio químico para manter uma água saudável e proteger o equipamento.

RECOLHA NORMAL DE DETRITOS

- O coletor de detritos SpinTech™ foi concebido para recolher a maior parte dos detritos visíveis graças a um sistema de separação seletivo.
- O robô possui uma tecnologia de recolha de detritos inovadora, sem filtro e sem risco de obstrução. O seu sistema TouchFree™ permite despejar o coletor sem tocar nos detritos. O robô não foi concebido para filtrar partículas muito finas.
- As partículas finas ou as algas que se encontrem na piscina voltam a ser colocadas em suspensão para serem captadas pelo sistema de filtração da piscina. É normal ver as partículas finas a sair do robô quando a água contém detritos de dimensões muito reduzidas..

⚠ ATENÇÃO - RISCO DE DANOS MATERIAIS

O robô não foi concebido para limpar a piscina após um longo período em que não tenha sido utilizada. Antes da utilização, tomar as seguintes precauções:

1. Retirar da piscina objetos e detritos de tamanho grande que possam prejudicar o bom funcionamento do robô.
2. Confirmar que o nível da água está de acordo com as recomendações.
3. Verificar o equilíbrio químico da água. A água deve estar equilibrada (nível de pH, TH, TAC) e sem algas. De facto, as algas podem prejudicar consideravelmente o bom funcionamento do robô e alterar o respetivo desempenho.
4. Retirar o robô da piscina antes de proceder ao enxaguamento ou à contralavagem do sistema de filtração.

PISCINAS NOVAS

- Não utilizar o robô para aspirar o pó do reboco ou resíduos de construção em piscinas novas ou remodeladas.
- Passar uma escova na superfície das piscinas recém-construídas e eliminar os detritos da superfície com o auxílio de um aspirador manual de escova antes de utilizar o robô.

EXCESSO DE DETRITOS

- Não utilizar o robô para eliminar quantidades excessivas de detritos ao preparar a piscina para uma nova época no final do inverno ou após uma tempestade ou um vento de areia.
- Fazer a pré-limpeza de piscinas que tenham uma quantidade excessiva de detritos utilizando um aspirador manual de escova, antes de utilizar o robô.
- Despejar sistematicamente os filtros ou o coletor de detritos quando estiverem cheios.

Configuração da unidade de alimentação

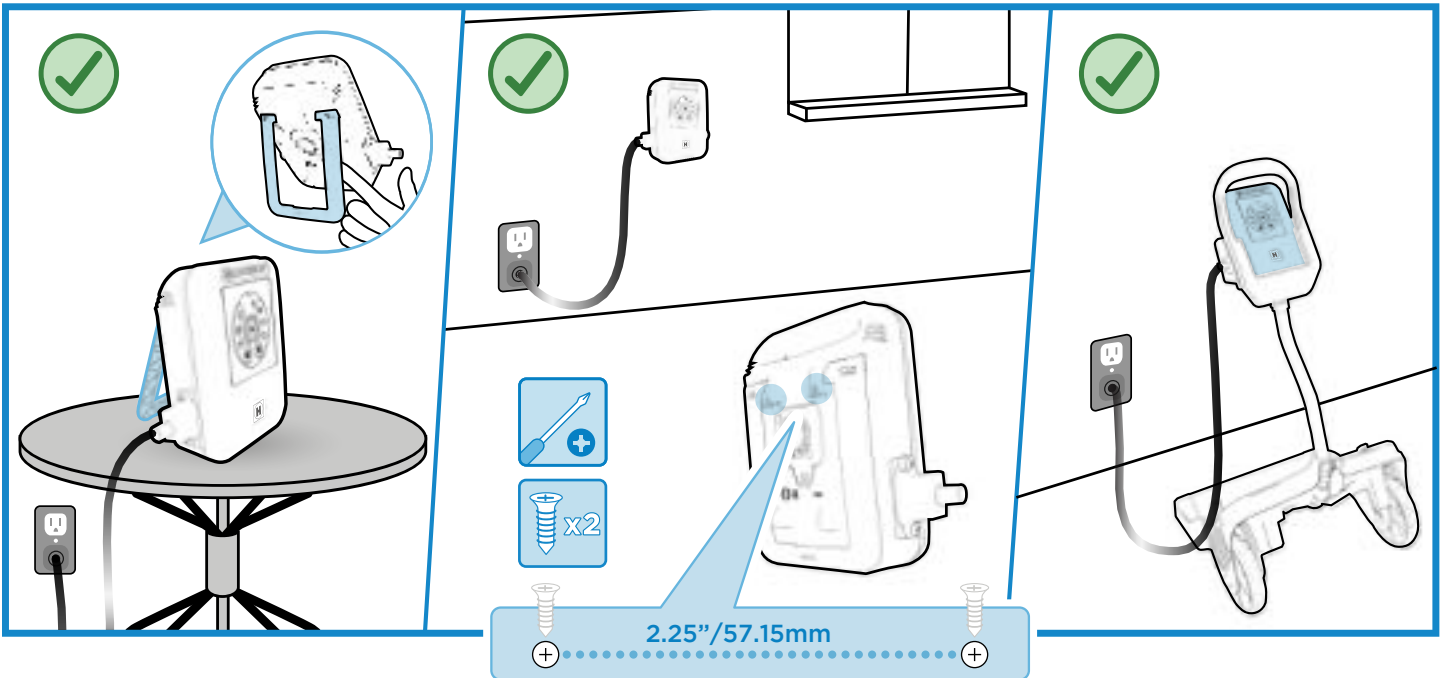

INSTALAÇÃO

A unidade de alimentação do AquaVac 6 Series pode ser instalada e utilizada em diversos locais:

1. Graças ao descanso incorporado, pode ser colocada na vertical sobre uma mesa ou nas imediações da piscina.
2. Pode ser colocada na parede utilizando o elemento de fixação à parede que se encontra na parte de trás da unidade de alimentação (molde de fixação por parafusos fornecido com o folheto).
3. Pode ser colocada no alojamento existente para o efeito no carrinho de transporte.

Para decidir onde colocar a unidade de alimentação, convém ter em conta os seguintes elementos:

- A unidade de alimentação deve, de preferência, ser colocada à sombra e a ventoinha de arrefecimento não deve ficar obstruída.

- A unidade de alimentação pode ser deixada nas imediações da piscina, desde que sejam tomadas precauções para que não seja danificada pela movimentação de pessoas à sua volta, por crianças a brincar ou por animais domésticos.
- A unidade de alimentação do robô tem de ficar a uma distância mínima de 3,5 m (11,5') da borda da piscina mais próxima.
- Para reduzir os riscos de choque elétrico, **NÃO UTILIZAR QUALQUER EXTENSÃO** para ligar a unidade de alimentação à tomada da rede.
- A unidade de alimentação tem de ser ligada a um circuito protegido por um disjuntor diferencial residual (DDR, GFCI ou RCD), consoante a região onde o robô seja utilizado.

Configuração do robô

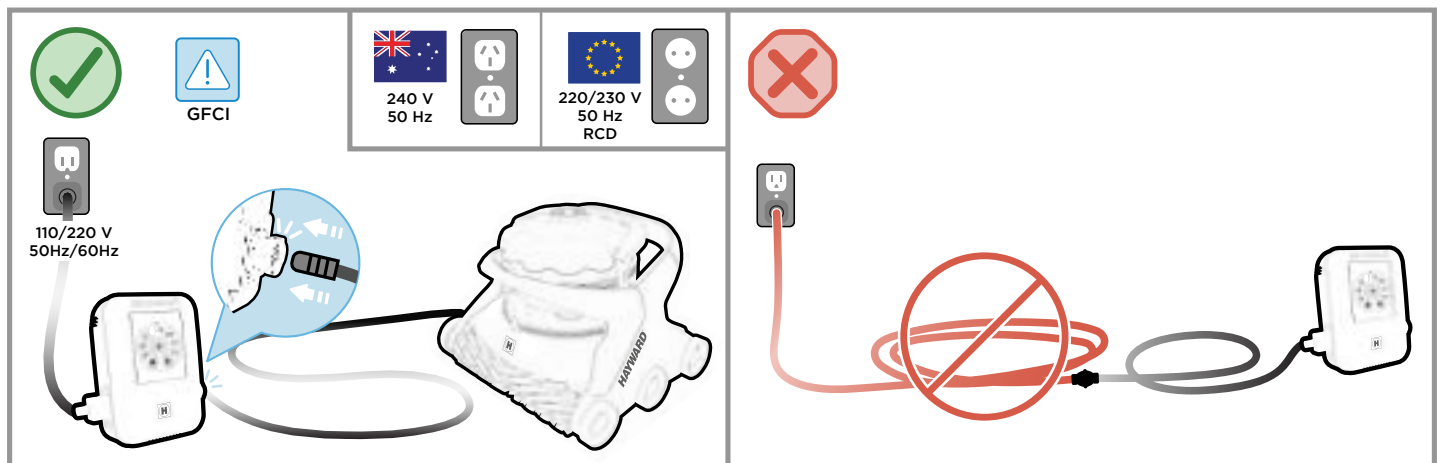

Ligar o fio do robô à unidade de alimentação e ligar o fio da unidade de alimentação à tomada de parede protegida.

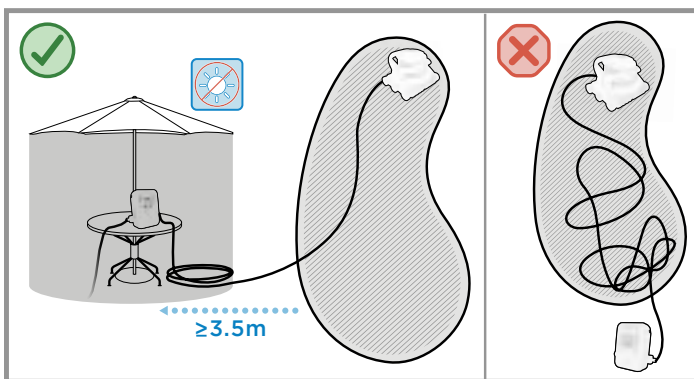

POSICIONAMENTO DO ROBÔ

- De preferência, colocar a unidade de alimentação a meio comprimento da piscina.
- Poderá acontecer que não necessite de todo o comprimento do fio, dependendo do tamanho e da forma da sua piscina. O comprimento do fio flutuante deve ser superior ou igual à distância entre a unidade de alimentação e o ponto da piscina que fique mais afastado da unidade de alimentação, mais a profundidade do ponto mais fundo da piscina. Para evitar que o fio se enrede, enrolar o excesso de fio junto à unidade de alimentação.

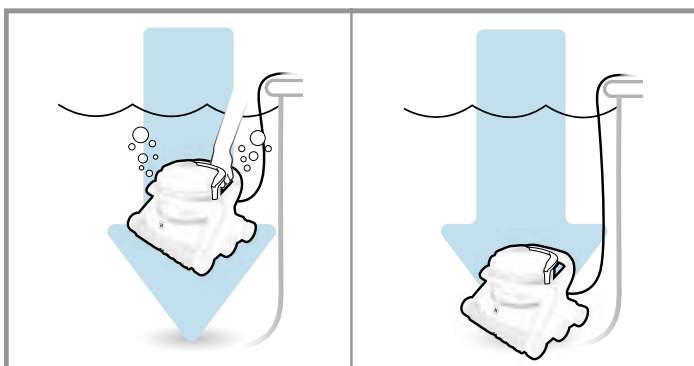

Mergulhar o robô na piscina balançando-o lentamente para trás, para a frente e para os lados, para facilitar a saída do ar e permitir que o robô desça até ao fundo da piscina.

PÔR O ROBÔ A TRABALHAR



Iniciar o ciclo de limpeza ou o programa carregando no botão de Ligar/Desligar.

O indicador luminoso verde permanece aceso mas deixa de piscar, a indicar que o modo e o programa selecionados estão ativados e que o robô pode agora iniciar o seu programa.



LED de Wi-Fi - Disponível apenas nos modelos Wi-Fi.



Aviso para limpeza do coletor - Verificar o coletor de detritos e despejá-lo, se necessário. Este aviso não significa necessariamente que o coletor esteja cheio.



Modo de programa - Carregar neste botão para selecionar um programa de limpeza.



Ciclo de limpeza pontual - Inicia um ciclo de limpeza pontual.



Ciclo semanal - Inicia o programa de limpeza diária gravado na aplicação AquaVac Connect Disponível apenas nos modelos Wi-Fi.



Ciclo recorrente - Inicia um ciclo de limpeza a intervalos de 48 horas (à hora a que tenha sido ativado) ou à hora programada na aplicação AquaVac Connect (Apenas nos modelos Wi-Fi).

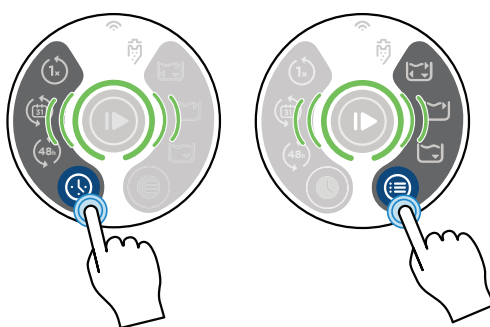

Modo de limpeza - Carregar neste botão para escolher um modo de limpeza.



Ciclo completo - O robô limpa minuciosamente o fundo da piscina e limpa mais rapidamente as paredes e a linha de água (aprox. 150 min).



Modo Linha de água - O robô limpa minuciosamente a linha de água e pode adicionalmente limpar o fundo ao deslocar-se de uma parede para outra (aprox. 90 min). Disponível apenas nos modelos Wi-Fi.



Modo de fundo - O robô limpa unicamente o fundo da piscina. Este modo é frequentemente utilizado para as piscinas equipadas com coberturas automáticas. Evita que o robô suba as paredes e bata na cobertura (aprox. 90 min).

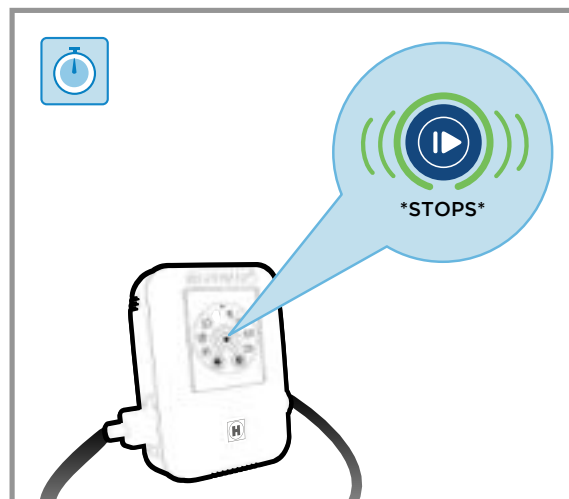
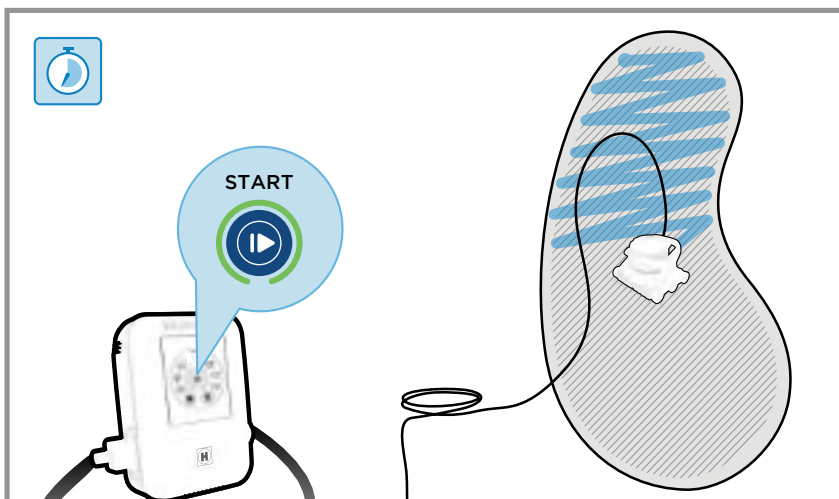

CICLO DE LIMPEZA

- Durante o ciclo de limpeza, o robô não sobe sistematicamente as paredes ou outras superfícies verticais da piscina. Adapta a sequência de limpeza de modo a oferecer uma cobertura ótima da piscina.
- Para acelerar a limpeza da área principal da piscina, selecionar o modo "Só fundo".
- É normal que o robô se desloque andando para a frente e para trás.
- O robô foi concebido para não funcionar fora de água, a fim de evitar o risco de lesões ou danos materiais. Tem uma função de retorno automático que atua quando os sensores detetam uma rampa de acesso de inclinação muito leve ou uma área de pouca profundidade.
- O robô está equipado com um sistema eletrônico antienredamento do fio, que equilibra as sequências de rotação para a esquerda e para a direita durante um ciclo de limpeza. Se fizer vários ciclos de limpeza sem retirar o robô da piscina, pode acontecer que o fio se enrede. Deve esticar o fio do robô e deixá-lo retomar a respetiva forma ao sol, para eliminar eventuais dobras e vincos formados durante o funcionamento ou o armazenamento.
- Uma vez terminado o ciclo de limpeza, o robô passa ao modo de espera durante 30 minutos (o indicador luminoso do botão de Ligar/Desligar pisca a verde).
- Se nada for feito nos 30 minutos seguintes, o robô passará ao modo de sono (o indicador luminoso do botão de Ligar/Desligar fica permanentemente aceso a azul).

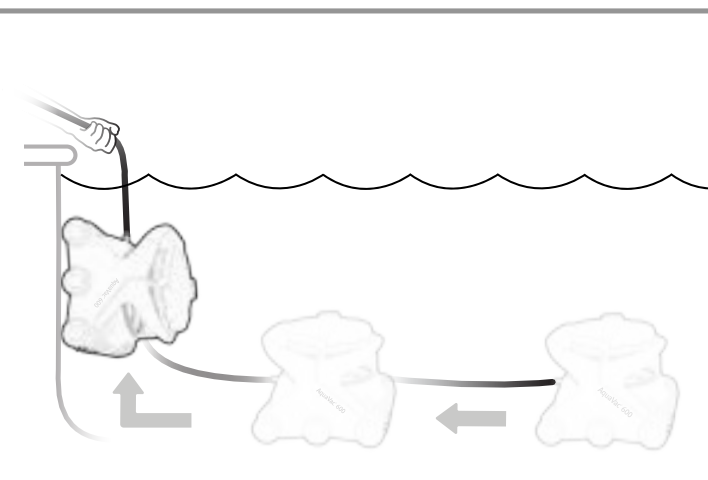
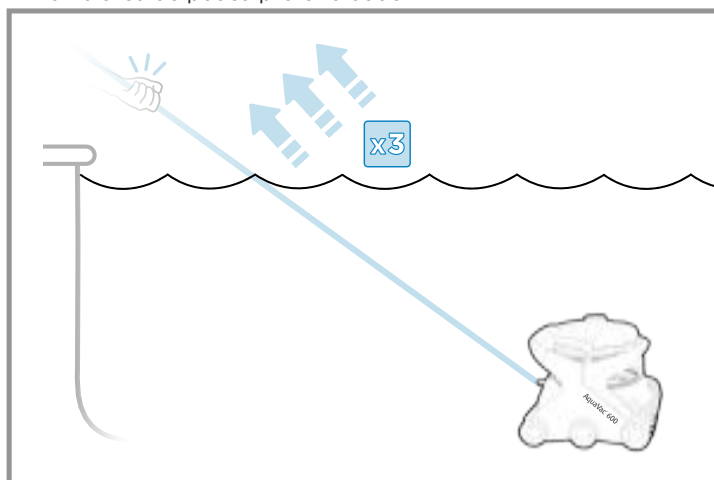

TIRAR O ROBO DA PISCINA

Quando o ciclo tiver terminado e o robô estiver no modo de sono (indicador permanentemente aceso a azul) ou no modo de espera (indicador a piscar a verde), o AquaVac 6 Series pode ser facilmente tirado da piscina graças à função de retirada "Tug & Catch".

1. Puxar o fio para si com uma pancada rápida, três vezes seguidas (o indicador luminoso do botão Ligar/Desligar piscará a branco).
2. Aguardar que o robô se dirija para a parede e suba até à linha de água.
3. Tirar o robô da piscina puxando-o para fora com o auxílio da pega existente na extremidade do fio.
4. Deixar escorrer a água do robô na borda da piscina antes de retirar o coletor de detritos para o limpar.
5. Mesmo fora de água, o robô pode detetar que o fio está a ser puxado e ativar a bomba durante alguns segundos. Isto é normal.

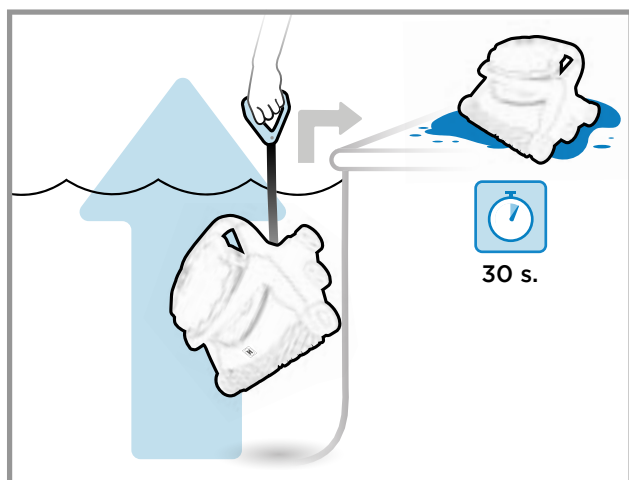

LIMPAR O COLETOR DE DETRITOS

A água que fica no coletor de detritos destina-se a facilitar a autolimpeza e o enxaguamento do coletor sem que seja necessário tocar nos detritos.

Se desejado, pode ser despejada a maior parte desta água, inclinando simplesmente o coletor na direção do respetivo orifício de admissão. Contudo, ao fazê-lo, arrisca-se a ter de enxaguar o coletor após despejar os detritos.

1. Desligar o robô.
2. Levantar a pega do coletor de detritos.
3. Retirar o coletor do robô.
4. Fazer girar o coletor para a direita e para a esquerda, para agitar a água e soltar os detritos que possam estar aglomerados no fundo do coletor.
5. Posicionar o coletor por cima do local onde deseja deitar os detritos e carregar no botão vermelho para abrir o fundo do coletor. A água contida no coletor sai, levando consigo os detritos.
6. Se necessário, enxaguar o coletor.
7. Voltar a fechar o fundo do coletor.
8. Voltar a colocar o coletor no robô, alinhando o orifício de admissão do coletor com a boca de aspiração do robô.
9. Baixar a pega até ouvir um clique a indicar que a pega está encaixada.

Pode agora voltar a colocar o robô na piscina ou guardá-lo.

⚠ ATENÇÃO - RISCO DE DANOS MATERIAIS

Não fazer funcionar o robô com os filtros sujos ou com o coletor de detritos cheio, visto que isso reduziria o desempenho do robô e limitaria a sua capacidade de subir as paredes e recolher os detritos. Despejar e limpar os filtros ou o coletor de detritos sempre que necessário para garantir um desempenho ótimo. Detritos relativamente pesados, como a areia, o cascalho ou pedras, podem exigir limpezas mais frequentes dos filtros ou do coletor de detritos, visto que o peso sobrecarrega o robô e reduz a sua flutuabilidade.

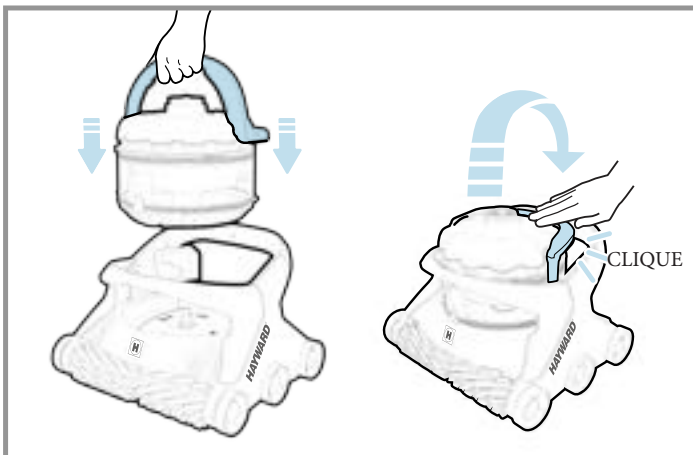
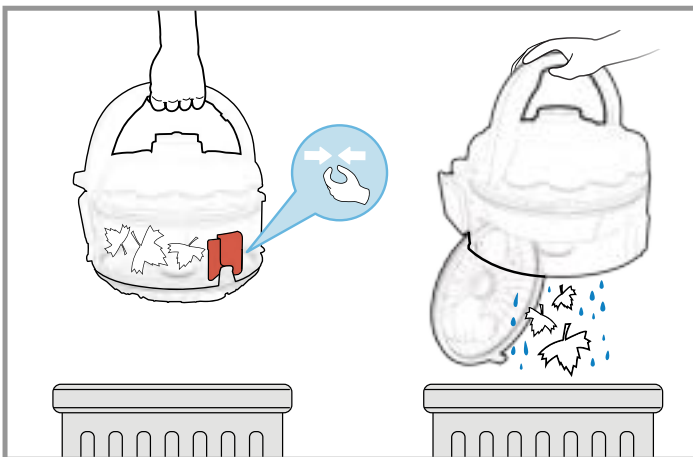
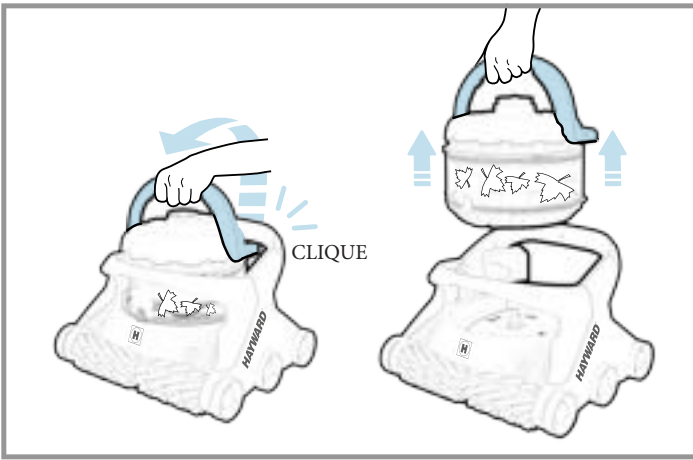

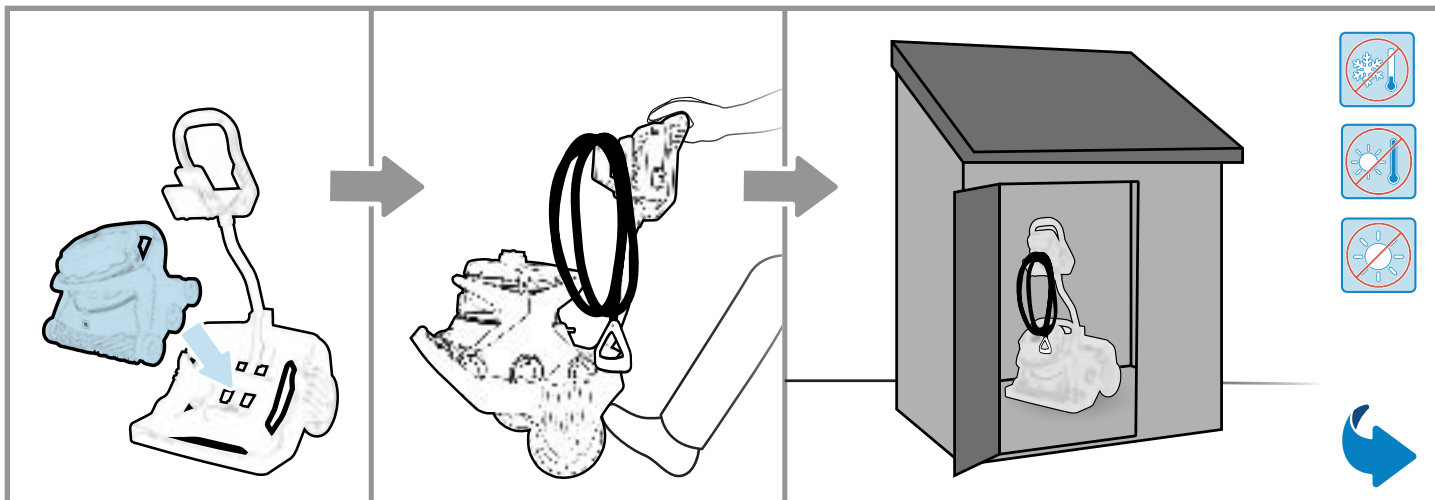

ARMAZENAMENTO DO ROBÔ E DO CARRINHO DE TRANSPORTE

- Uma vez fora de água, o robô deve ser colocado à sombra ou guardado num local abrigado do sol e de temperaturas extremas.
- Para conservação durante o inverno, armazenar o robô num local onde fique protegido contra temperaturas baixas.
- Despejar completamente o robô antes de o guardar. Retirar todos os detritos que se encontrem no coletor.

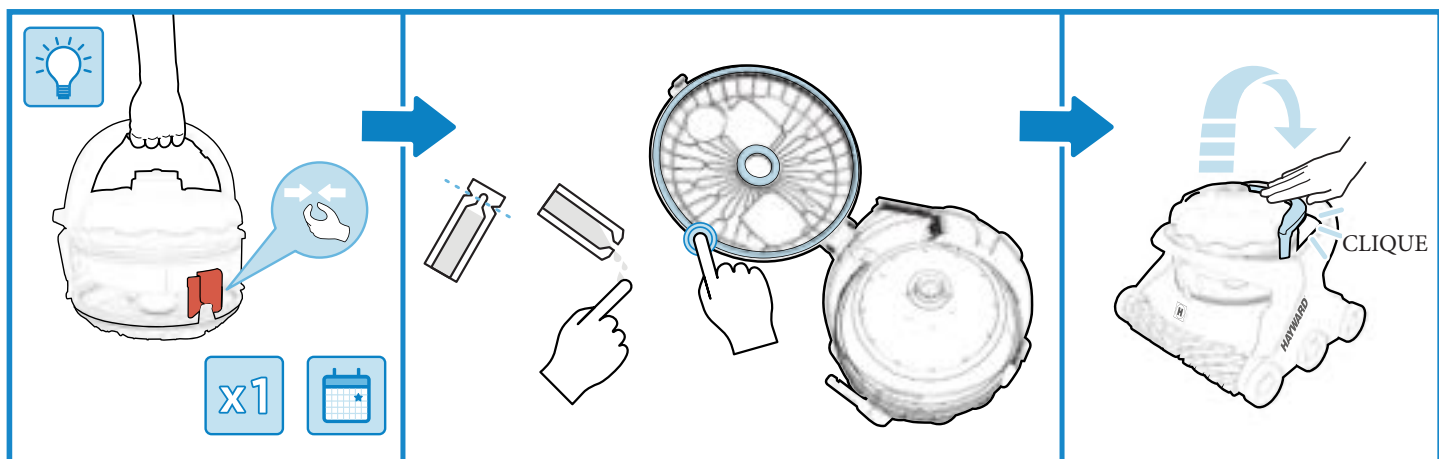

LUBRIFICAÇÃO DAS JUNTAS

- Se a tampa do coletor é difícil de abrir ou adere ao corpo do coletor, aplicar lubrificante nas juntas externa e interna do coletor. Lubrificar as juntas após um longo período sem utilização ou sempre que necessário.

Interface da unidade de alimentação

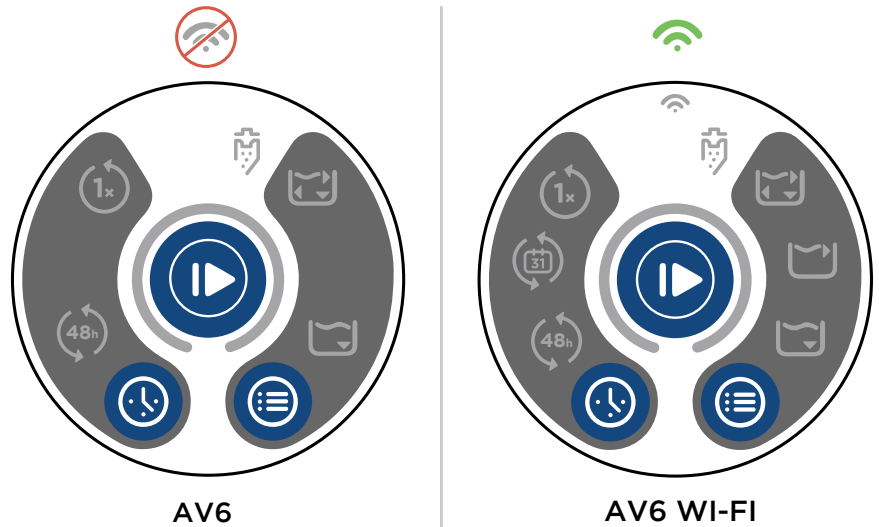

AV6

AV6 WI-FI

 Modo de programa	✓	✓
 Modo de limpeza	✓	✓
 Ligar/Desligar	✓	✓
 LED de Wi-Fi	✗	✓
 Aviso para limpeza do coletor	✓	✓
 Ciclo de limpeza pontual	✓	✓
 Ciclo de limpeza semanal	✗	✓
 Ciclo recorrente	✓	✓
 Só linha de água (aprox. 90 min)	✗	✓
 Só fundo (aprox. 90 min)	✓	✓
 Ciclo completo (aprox. 150 min)	✓	✓



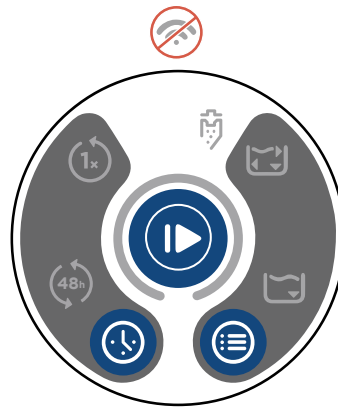





Mensagem da unidade de alimentação



AV6



AV6 WI-FI

 Sem tensão	✓	✓
 Falha de comunicação	✓	✓
 Modo de sono	✓	✓
 Em espera	✓	✓
 Limpeza	✓	✓
 Modo de gestão da temperatura	✓	✓
 Erro	✓	✓
 Falha	✓	✓
 Atualização do software	✓	✓
 Modo de retirada em curso	✓	✓
 Controlo manual	✗	✓
 Limpeza direcionada em curso	✗	✓

Mensagem Wi-Fi da unidade de alimentação

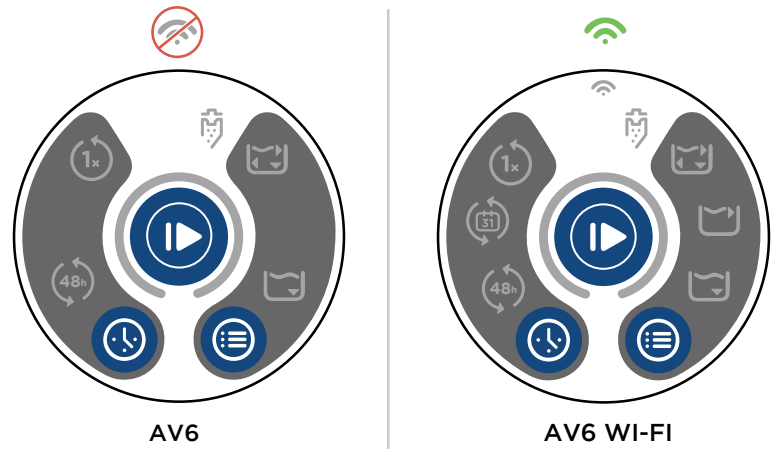

	AV6	AV6 WI-FI
Sem tensão	✗	✓
Sem ligação Wi-Fi	✗	✓
Wi-Fi ligado	✗	✓
Não há sinal Wi-Fi	✗	✓

FUNÇÕES ADICIONAIS

1. Carregar no botão de Ligar/Desligar durante 3 segundos > Coloca o robô no modo de sono.
2. Carregar no botão de Modo de programa durante 3 segundos > Aumenta a luminosidade
3. Carregar no botão de Modo de limpeza durante 3 segundos > Reduz a luminosidade
- + 4. Carregar no botão de Modo de limpeza e no botão Modo de programa durante 10 segundos > Reinicializa os parâmetros de Wi-Fi
- + + 5. Carregar no botão de Ligar/Desligar, no botão de Modo de limpeza e no botão de Modo de programa durante 10 segundos > Repõe todas as definições de fábrica e retoma o funcionamento

AquaVac® 6 Series

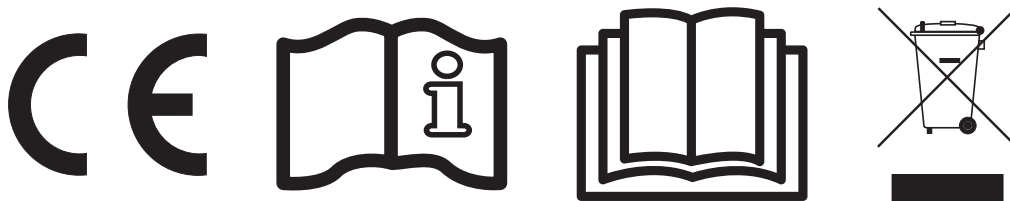
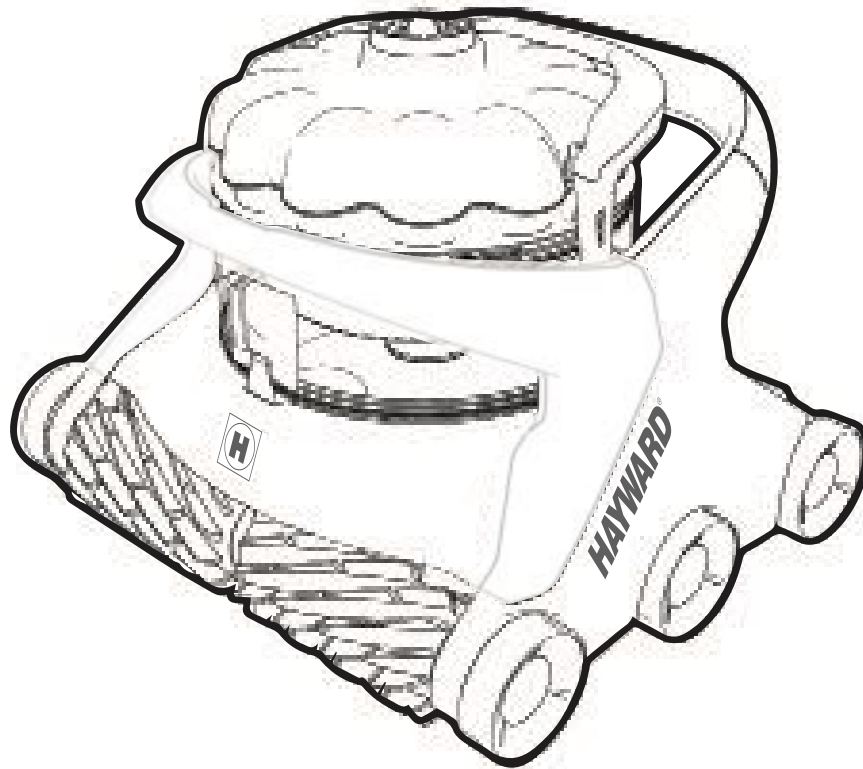

AquaVac® 6 Series

BEWAHREN SIE DIESES HANDBUCH ZUM NACHSCHLAGEN AUF

WICHTIGE SICHERHEITSHINWEISE

Die nachfolgend angeführten grundlegenden Sicherheitshinweise müssen bei der Nutzung und Installation dieses elektrischen Geräts unbedingt eingehalten werden. Die Nichteinhaltung der Sicherheitshinweise kann zu Sachschäden, schweren Verletzungen oder zum Tod führen.



LESEN SIE DIE FOLGENDEN HINWEISE UND HALTEN SIE DIESE EIN



Das Symbol warnt vor einem Sicherheitsrisiko. Wenn Sie dieses Symbol auf Ihrer Ausrüstung oder in diesem Handbuch sehen, lesen Sie den zugehörigen Warnhinweis und seien Sie sich möglicher Verletzungsgefahren bewusst.

WARNUNG warnt vor einer Situation, die bei Nichtbeachtung der Sicherheitshinweise, zu tödlichen oder schweren Verletzungen oder erheblichen Sachschäden führen kann.

VORSICHT warnt vor einer Situation, die bei Nichtbeachtung der Sicherheitshinweise, zu kleineren bis mittelschweren Verletzungen und/oder kleineren bis mittelschweren Sachschäden führt oder führen kann. Dieses Signalwort macht den Nutzer auch auf unvorhersehbare und gefährliche Aktionen aufmerksam.

WARNUNG - VERLETZUNGSGEFAHR

- Beaufsichtigen Sie Kinder und Haustiere genau und lückenlos und verhindern Sie, dass sie mit dem Roboter spielen. Der Reinigungsroboter ist kein Spielzeug.
- Halten Sie Kinder vom Reinigungsroboter fern, wenn dieser in Betrieb ist.
- Dieses Gerät darf von Kindern, die mindestens 8 Jahre alt sind, und Personen mit eingeschränkten physischen, sensorischen oder geistigen Fähigkeiten, mit mangelnder Erfahrung oder Sachkenntnis nur verwendet werden, wenn sie ordnungsgemäß beaufsichtigt werden oder ihnen Anweisungen für den sicheren Gebrauch des Geräts gegeben und die mit dem Gebrauch verbundenen Risiken verstanden wurden. **KINDERN DARF ES NICHT ERLAUBT WERDEN, DAS PRODUKT ZU VERWENDEN.**
- Das Schwimmbad KEINESFALLS nutzen, wenn der Reinigungsroboter in Betrieb ist.
- Bevor Sie das Schwimmbad nutzen, konsequent die Anschlüsse des Roboters trennen und das Gerät vollständig aus dem Pool holen.

WARNUNG - STROMSCHLAGGEFAHR

- Sämtliche elektrischen Anschlüsse MÜSSEN den im Einsatzland geltenden Gesetzen und Vorschriften entsprechen (siehe Tabelle am Ende des Dokuments). Die örtlichen Vorschriften müssen eingehalten werden. Eine zu hohe Spannung kann zu Stromschlag, Verbrennungen und zum Tod führen oder erhebliche Sachschäden verursachen.
- Der Reinigungsroboter muss mit dem mitgelieferten Netzteil mit **Sicherheitskleinspannung (SELV)** versorgt werden.
- Das Netzteil des Reinigungsroboters muss mindestens 3,5 m (11,5') vom nächstgelegenen Rand des Schwimmbeckens entfernt sein.
- Um die Gefahr eines Stromschlags zu reduzieren, **KEIN VERLÄNGERUNGSKABEL** für den Anschluss des Netzteils verwenden. Das könnte eine Gefährdung darstellen und/oder den Roboter beschädigen. Eine Wandsteckdose an einer

WARNUNG - STROMSCHLAGGEFAHR

- geeigneten Stelle gemäß den örtlichen Bauvorschriften vorsehen.
- Vor jeglichem Eingriff am Roboter das Netzteil von der Steckdose trennen. Das Netzteil grundsätzlich vom Gerät trennen, bevor Arbeiten am Gerät durchgeführt werden.
- Das Netzkabel nicht in der Erde verlegen. Den Roboter nicht verwenden, wenn das Netzkabel beschädigt ist. Um jeglicher Gefahr eines Stromschlags vorzubeugen, muss ein beschädigtes Netzteilkabel durch den Hersteller, den Kundendienst oder eine qualifizierte Fachkraft ausgetauscht werden.
- In den **USA und in Kanada** muss der Stromkreis, an den das Netzteil angeschlossen wird, durch einen Fehlerstromschutzschalter (RCD) geschützt sein. Kontaktieren Sie einen qualifizierten Elektriker, wenn Sie nicht sicher sind, ob der Stromkreis durch einen Fehlerstromschutzschalter geschützt ist. Der Fehlerstromschutzschalter muss regelmäßig einem Funktionstest unterzogen werden. Um den Fehlerstromschutzschalter zu testen, die Test-Taste drücken. Der Fehlerstromschutzschalter (RCD) muss daraufhin die Stromversorgung unterbrechen. Anschließend die Reset-Taste drücken. Die Stromversorgung muss wieder hergestellt werden. Wenn der Fehlerstromschutzschalter nicht wie beschrieben reagiert, ist er defekt. Wenn der Fehlerstromschutzschalter die Stromversorgung des Roboters außerhalb einer Testphase unterbricht, kommt es zu einer Ableitung von Strom in die Erde und damit zu einer Stromschlaggefahr. In diesem Fall das Netzteil des Roboters nicht verwenden. Trennen Sie das Netzteil des Roboters von der Versorgung und kontaktieren Sie den Hersteller.
- In **Europa, Australien und Neuseeland** muss die Versorgung des Roboters über einen Fehlerstromschutzschalter (RCD) mit einem Bemessungsfehlerstrom von max. 30 mA erfolgen. Kontaktieren Sie einen qualifizierten Elektriker, wenn Sie nicht sicher sind, ob der Stromkreis durch einen Fehlerstromschutzschalter geschützt ist.
- Der Stecker darf sich niemals im Wasser befinden.

BEWAHREN SIE DIESE ANLEITUNG AUF



BEDIENUNGSANLEITUNG UND WICHTIGE INFORMATIONEN

VOR GEBRAUCH LESEN

- Den Reinigungsroboter nicht außerhalb des Wassers einschalten. Dadurch würde die Motordichtung beschädigt und der Garantieanspruch erlischt.
- Den Reinigungsroboter nicht am Kabel aus dem Wasser ziehen. Dadurch könnte der Reinigungsroboter und/oder die Wand des Pools beschädigt werden.

⚠ VORSICHT - GEFAHR VON SACHSCHÄDEN

- Lassen Sie den Reinigungsroboter nur so lange in Betrieb wie für die Reinigung des Beckens notwendig. Eine exzessive und überflüssige Nutzung führt zu einem vorzeitigen Verschleiß der Roboterteile.
- Den Reinigungsroboter, die Kabel und das Netzteil regelmäßig kontrollieren. Nicht verwenden, wenn sie beschädigt sind oder wenn der Reinigungsroboter scharfe Kanten aufweist. Dadurch kann das Becken beschädigt werden.
- Die Filter bzw. den Auffangbehälter nach jedem Robotereinsatz bzw. so oft wie nötig reinigen, um eine optimale Leistung des Reinigungsroboters sicherzustellen.
- Den Reinigungsroboter niemals mit verschmutzten Filtern oder vollem Auffangbehälter verstauen.

BETRIEBSBEDINGUNGEN

- Wassertemperaturbereich: min. 10 °C (50 °F), max. 35 °C (95 °F). Maximale Einsatztiefe: 3 m (10').
- Jegliche Nutzung des Reinigungsroboters außerhalb dieses Temperaturbereichs kann seine Leistung beeinträchtigen und führt zu einem vorzeitigen Verschleiß oder Ausfall von Bauteilen.
- Umgebungstemperatur: max. 40 °C (104 °F).
- Um irreversible Schäden durch zu hohe Temperaturen zu vermeiden, reduziert das Netzteil die Geschwindigkeit oder unterbricht den Betrieb des Reinigungsroboters bis die Temperatur wieder auf ein akzeptables Niveau gesunken ist. Um die Gefahr von Überhitzung und Beeinträchtigung der Leistung zu vermeiden, wird empfohlen, das Netzteil vor Sonne zu schützen und den Lüfter nicht abzudecken.

Auspacken und Vorbereiten des Roboters

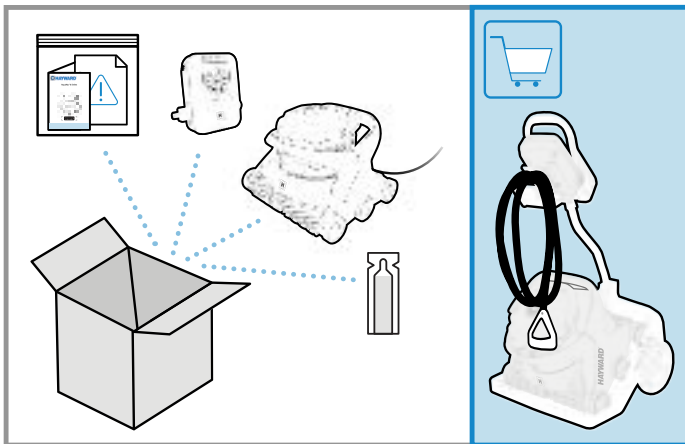

INHALT DER VERPACKUNG

- Beutel mit Bedienungsanleitung und Garantie- sowie Produktinformationen (Modell- und Seriennummer)
- Zubehörbeutel
 - Befestigungsstift für den Wagengriff
 - Schmiermittel für die Dichtungen des Auffangbehälters
- Reinigungsroboter mit Stromkabel
- Netzteil
- Wagen (optional bei manchen Modellen)

AUSPACKEN

- Den Inhalt vorsichtig nach oben aus dem Karton entnehmen. Den Karton nicht auf die Seite legen, um den Inhalt zu entnehmen. Teile könnten dabei herausfallen und beschädigt werden.
- Den Inhalt der Verpackung kontrollieren
- Die Bedienungsanleitung aufmerksam lesen
- Den Wagen zusammenbauen (sofern im Lieferumfang enthalten)

Nur für die vernetzte WLAN-Version

Die Hayward-App AquaVac Connect herunterladen und auf dem Smartphone installieren.



Vorbereitung des Pools



pH: 7.2 - 7.8
Cl: 1.0-3.0 PPM
TAC: 80 - 120 PPM



50° - 100°F
10° - 37°C

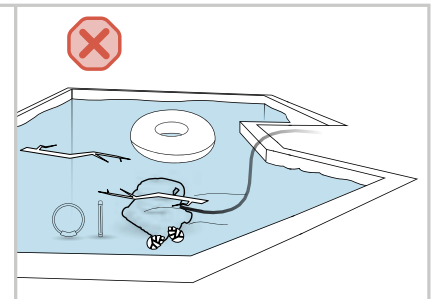
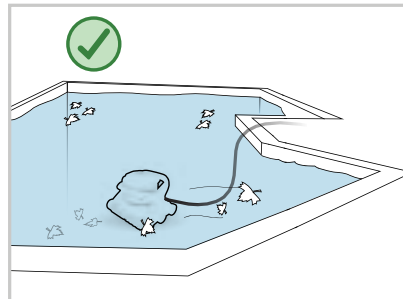
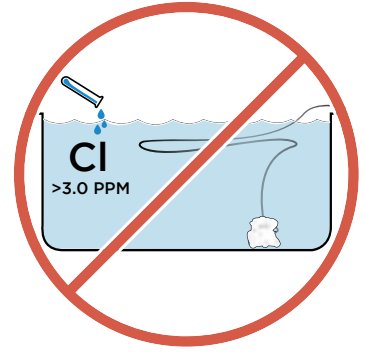
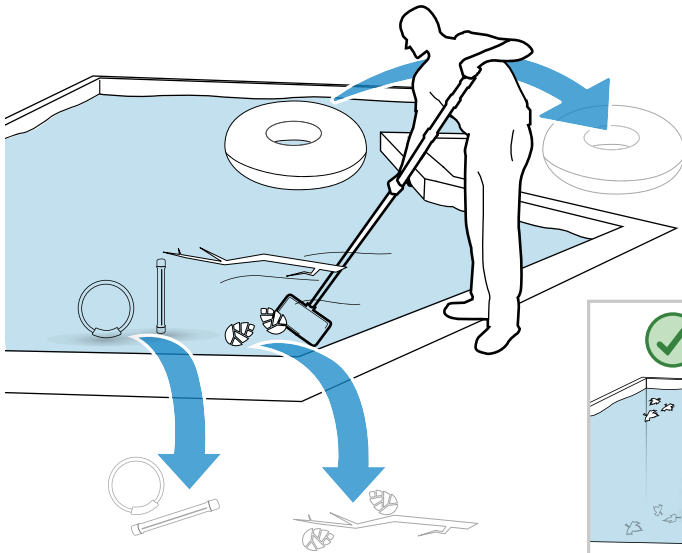

VORBEREITUNG DES POOLS

- **DEN POOL KEINESFALLS NUTZEN, WENN DER REINIGUNGSROBOTER IN BETRIEB IST.**
- Entfernen Sie Spielsachen, Thermometer und anderes Schwimmbadzubehör, bevor Sie den Reinigungsroboter in Betrieb nehmen, da diese den Roboter oder das Schwimmbecken beschädigen könnten. Entfernen Sie größere Verunreinigungen von Hand, bevor der Reinigungsroboter in den Pool eingesetzt wird.
- Das chemische Gleichgewicht des Wassers kann die Leistung des Reinigungsroboters beeinflussen, den Verschleiß bestimmter Bauteile beschleunigen und die Wartungsintervalle verkürzen.
- **DEN REINIGUNGSROBOTER VOR DER DURCHFÜHRUNG EINER SCHOCKCHLORUNG AUS DEM POOL HOLEN.**
- Den pH-Wert einstellen und zwischen 7,2 und 7,8 halten.
- Den Gehalt an freiem Chlor zwischen 1,0 und 3,0 ppm halten. Den Reinigungsroboter niemals verwenden, wenn der Chlorgehalt (oder der Gehalt an anderen Oxidationsmitteln) außerhalb dieses Konzentrationsbereichs liegt.
- Die Gesamtalkalinität muss immer zwischen 80 und 150 ppm liegen.
- Das Wasser regelmäßig testen und das chemische Gleichgewicht wieder herstellen, um das Wasser keimfrei zu halten und Ihre Ausrüstung zu schützen.

NORMALE AUFNAHME VON VERUNREINIGUNGEN

- Der Auffangbehälter SpinTech™ ist so ausgelegt, dass er die meisten sichtbaren Verunreinigungen mithilfe eines selektiven Trennsystems aufnimmt.
- Der Reinigungsroboter verfügt über eine innovative filterlose Technik zur Aufnahme von Verunreinigungen ohne Gefahr einer Verstopfung. Sein TouchFree™-System ermöglicht das Entleeren des Auffangbehälters ohne Kontakt mit den Verunreinigungen. Der Reinigungsroboter ist nicht für die Filterung von sehr feinen Partikeln geeignet.
- Sehr feine Partikel oder Algen im Becken werden aufgewirbelt, um über das Filtersystem des Pools aufgenommen zu werden. Es ist daher normal, dass feine Partikel aus dem Roboter austreten, wenn das Wasser sehr feine Partikel enthält.

⚠ VORSICHT - GEFAHR VON SACHSCHÄDEN

Der Roboter ist nicht dafür ausgelegt, den Pool nach einer langen Stillstandszeit zu reinigen. Vor der Verwendung sind folgende Vorsichtsmaßnahmen zu treffen:

1. Entfernen Sie größere Gegenstände oder Verunreinigungen, die den einwandfreien Betrieb des Reinigungsroboters behindern könnten.
2. Kontrollieren Sie, ob der Wasserstand dem empfohlenen Niveau entspricht.
3. Das chemische Gleichgewicht des Wassers kontrollieren. Das Wasser muss eine ausgeglichene Qualität (pH, GH, Gesamtalkalinität) haben und frei von Algen sein. Algen können den einwandfreien Betrieb des Reinigungsroboters erheblich beeinträchtigen und seine Leistung reduzieren.
4. Den Reinigungsroboter aus dem Becken holen, bevor eine Spülung oder Rückspülung des Filtersystems durchgeführt wird.

NEUE POOLS

- Den Reinigungsroboter nicht verwenden, um Spachtelputz oder Baurückstände in neuen oder renovierten Pools aufzunehmen.
- Die Oberfläche von neu gebauten Pools abbürsten und sämtliche Verunreinigungen mit einem manuellen Poolsauger entfernen bevor ein Reinigungsroboter zum Einsatz kommt.

GROSSE MENGEN AN VERUNREINIGUNGEN

- Den Reinigungsroboter nicht verwenden, um große Mengen an Verunreinigungen nach dem Überwintern, nach einem Unwetter oder Sandsturm zu beseitigen.
- Pools, die große Mengen an Verunreinigungen aufweisen, mit einem manuellen Poolsauger reinigen bevor ein Reinigungsroboter zum Einsatz kommt.
- Filter bzw. Auffangbehälter regelmäßig reinigen, wenn sie zugesetzt oder voll sind.

Konfiguration des Netzteils

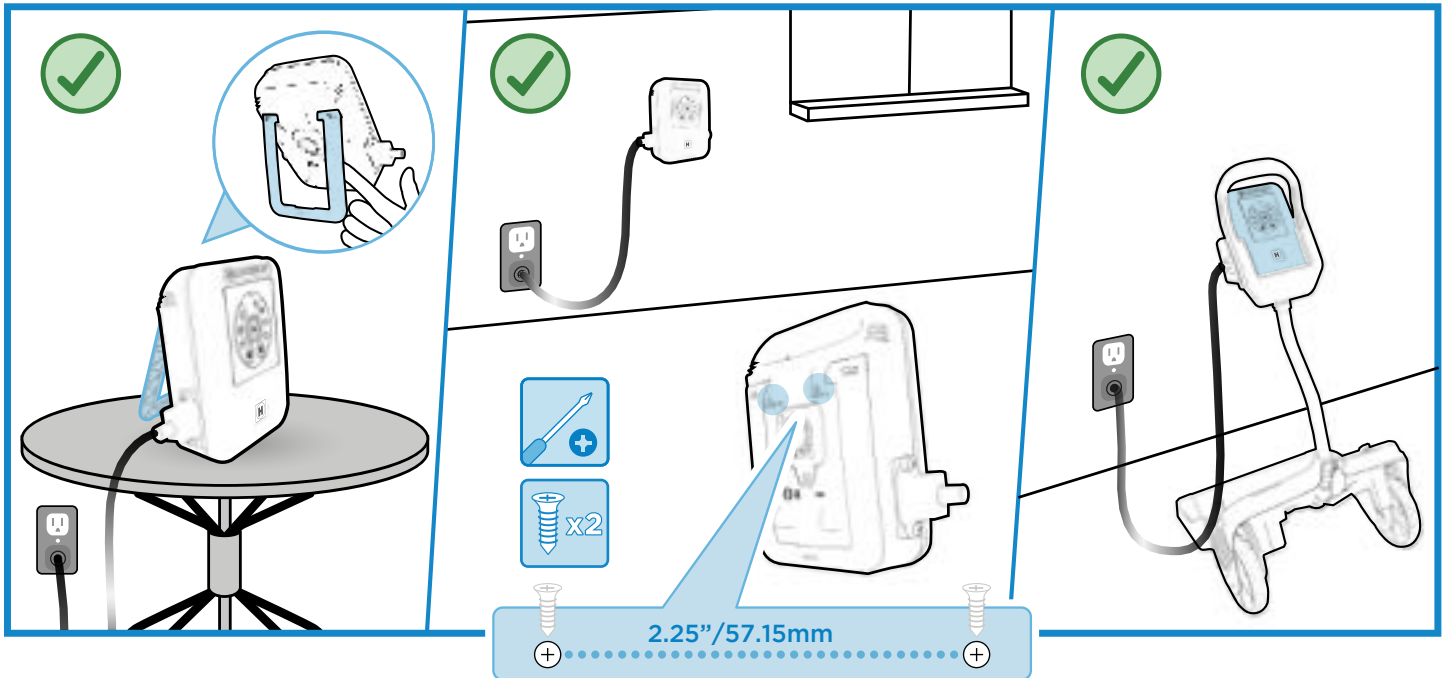

INSTALLATION

Das Netzteil des AquaVac 6 Series kann an verschiedenen Stellen installiert und genutzt werden:

1. Dank seines Standfußes kann es vertikal auf einem Tisch oder in der Umgebung des Pools aufgestellt werden.
2. Das Netzteil kann anhand seines Wandbefestigungssteils auf der Rückseite an der Wand montiert werden (Schablone für die Schraubenbohrungen in der Anleitung enthalten).
3. Es kann in die dafür vorgesehene Aussparung im Wagen eingesetzt werden.

Um den optimalen Standort des Netzteils zu ermitteln, ist Folgendes zu berücksichtigen:

- Das Netzteil soll vorzugsweise im Schatten stehen und der Lüfter darf nicht abgedeckt sein.

- Das Netzteil kann in der Umgebung des Pools stehen, wenn Vorkehrungen getroffen werden, dass es durch um den Pool laufende Personen, spielende Kinder oder Haustiere nicht beschädigt werden kann.
- Das Netzteil des Reinigungsroboters muss mindestens 3,5 m (11,5') vom nächstgelegenen Rand des Schwimmbekens entfernt sein.
- Um die Gefahr eines Stromschlags zu reduzieren, **KEIN VERLÄNGERUNGSKABEL** für den Anschluss des Netzteils verwenden.
- Das Netzteil darf nur an einen durch einen Fehlerstromschutzschalter geschützten Stromkreis (DDR / GFCI / RCD) gemäß den am Einsatzort des Roboters geltenden Vorgaben angeschlossen werden.

Konfiguration des Reinigungsroboters

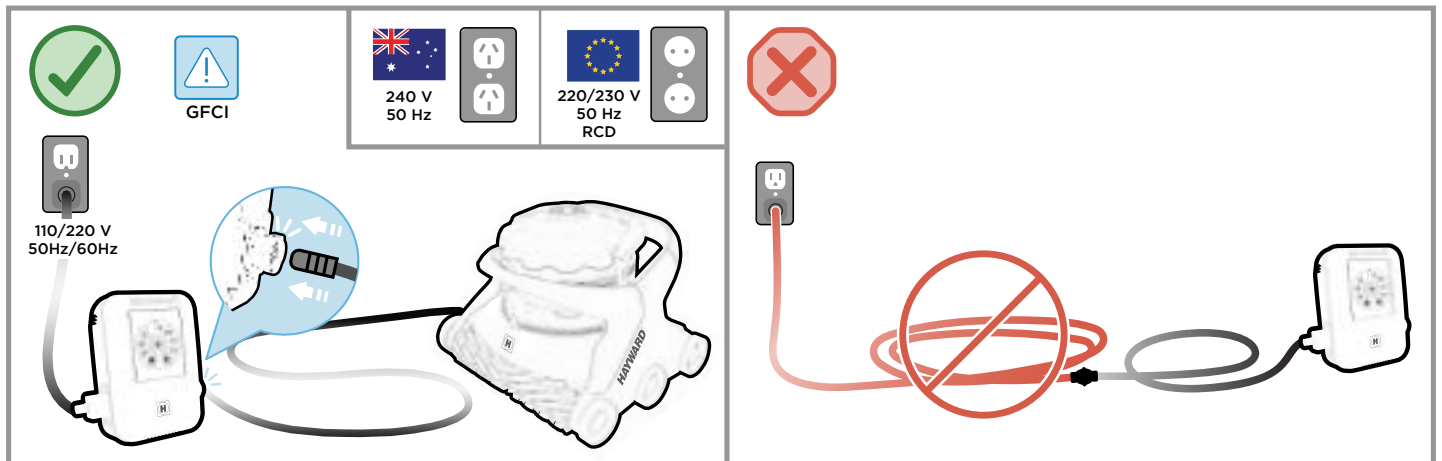

Das Kabel des Reinigungsroboters mit dem Netzteil verbinden und das Kabel des Netzteils an eine geschützte Wandsteckdose anschließen.

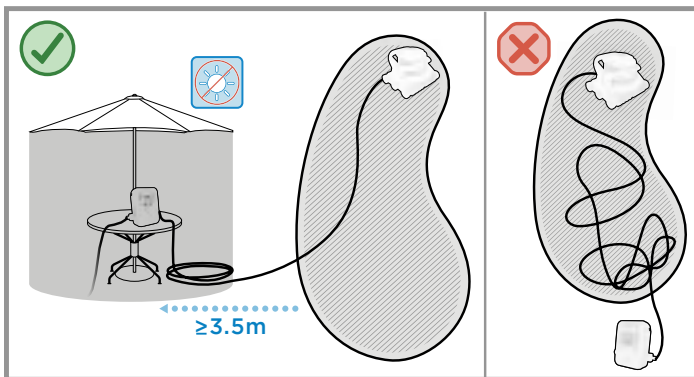

STANDORT DES REINIGUNGSROBOTERS

- Das Netzteil vorzugsweise auf halber Länge des Pools platzieren.
- Möglicherweise wird je nach Beckengröße und -geometrie nicht die ganze Kabellänge benötigt. Die Länge des schwimmenden Kabels muss größer oder gleich der Entfernung zwischen Netzteil und dem am weitesten vom Netzteil entfernt gelegenen Punkt des Pools, plus die Tiefe am tiefsten Punkt des Beckens sein. Um zu verhindern, dass sich das Kabel verheddert, das überschüssige Kabel in der Nähe des Netzteils aufrollen.

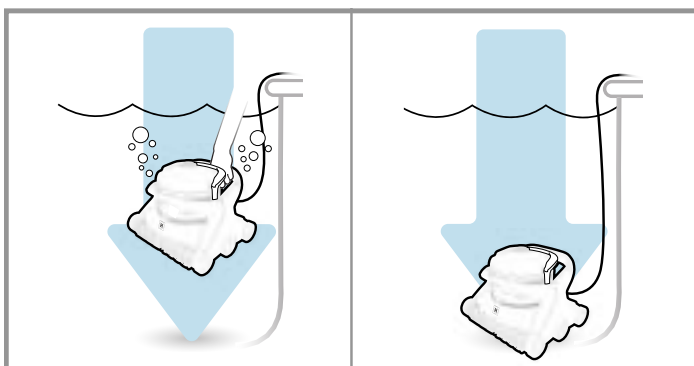

Den Roboter in den Pool eintauchen und ihn dabei langsam nach hinten, nach vorne, nach links und rechts kippen, damit die im Roboter eingeschlossene Luft austreten und der Roboter bis auf den Boden des Beckens sinken kann.

INBETRIEBNAHME DES REINIGUNGSROBOTERS



Den Reinigungszyklus oder das Programm durch Drücken der Ein-/Aus-Taste starten.

Die grüne Leuchtanzeige leuchtet weiterhin, hört jedoch auf zu blinken und bestätigt dadurch, dass der gewählte Modus und das gewählte Programm aktiviert sind und der Reinigungsroboter nun sein Programm beginnen kann.



WLAN-LED -
Nur bei den Modellen mit WLAN.



Erinnerung den Auffangbehälter zu reinigen -
Den Auffangbehälter kontrollieren und gegebenenfalls leeren.
Die Erinnerung bedeutet nicht unbedingt, dass der Auffangbehälter voll ist.



Programm-Modus - Diese Taste drücken, um ein Reinigungsprogramm auszuwählen.



Punktuelle Reinigungszyklus - Startet einen Reinigungszyklus zur punktuellen Reinigung.



Wöchentlicher Zyklus - Startet das in Ihrer App AquaVac Connect programmierte tägliche Reinigungsprogramm
Nur bei den Modellen mit WLAN.



Wiederkehrender Zyklus - Startet einen Reinigungszyklus alle 48 Stunden (zu der Uhrzeit zu der er eingeschaltet wurde) oder zu der in der App AquaVac Connect eingestellten Uhrzeit
Nur bei den Modellen mit WLAN.

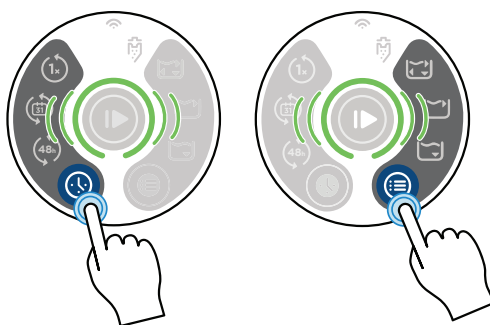

Reinigungsmodus - Diese Taste drücken, um ein Reinigungsprogramm auszuwählen.



Kompletter Zyklus - Der Roboter führt eine gründliche Reinigung des Poolbodens und eine schnellere Reinigung der Wände sowie der Wasserlinie aus (ca. 150 Min.).



Modus Wasserlinie - Der Roboter führt eine gründliche Reinigung der Wasserlinie aus und kann zusätzlich den Boden reinigen, wenn er sich von einer Wand zur anderen bewegt (ca. 90 Min.).
Nur bei den Modellen mit WLAN.



Boden-Modus - Der Roboter reinigt nur den Boden des Beckens. Dieser Modus wird häufig bei Schwimmbädern mit automatischen Abdeckungen verwendet. Dabei wird vermieden, dass der Reinigungsroboter die Wände hochsteigt und an die Abdeckung stößt (ca. 90 Min.).

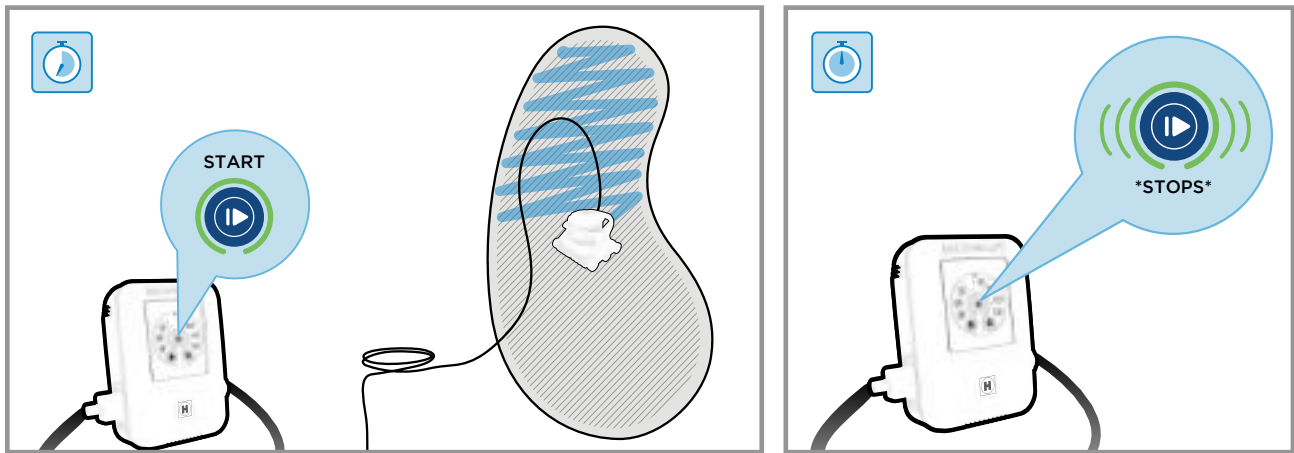

REINIGUNGSZYKLUS

- Während des Reinigungszyklus steigt der Reinigungsroboter nicht systematisch an den Wänden und vertikalen Flächen des Beckens hoch. Er passt seine Reinigungssequenz an, um für eine optimale Abdeckung des Beckens zu sorgen.
- Für eine beschleunigte Reinigung des Hauptbereichs des Beckens den Modus „Nur Boden“ wählen.
- Es ist normal, dass sich der Roboter im Betrieb vorwärts und rückwärts bewegt.
- Um Verletzungsgefahren und Sachschäden zu vermeiden, ist der Reinigungsroboter so konstruiert, dass er außerhalb des Wassers nicht funktioniert. Eine automatische Wendefunktion wird aktiviert, sobald die Sensoren des Roboters erkennen, dass er den abfallenden Einstieg des Pools oder einen seichten Bereich erreicht.

- Der Reinigungsroboter ist mit einem elektronischen Kabelmanagementsystem ausgestattet, das die Drehsequenzen nach links und rechts während eines Reinigungszyklus ausgleicht. Wenn Sie mehrere Reinigungszyklen starten, ohne den Roboter aus dem Wasser zu entnehmen, kann sich das Kabel verheddern. Das Roboterkabel in voller Länge ausziehen und in die Sonne legen, damit es seine ursprüngliche Form wieder annimmt und infolge des Betriebs oder der Lagerung entstandene Knicke vermieden werden.
- Nach Abschluss des Reinigungszyklus schaltet der Roboter 30 Minuten in einen Wartemodus (Die Leuchtanzeige der Ein-/Aus-Taste blinkt grün).
- Wenn innerhalb von 30 Minuten keine Betätigung erfolgt, wechselt der Roboter in den Standby-Modus (Die Leuchtanzeige der Ein-/Aus-Taste leuchtet blau ohne zu blinken).

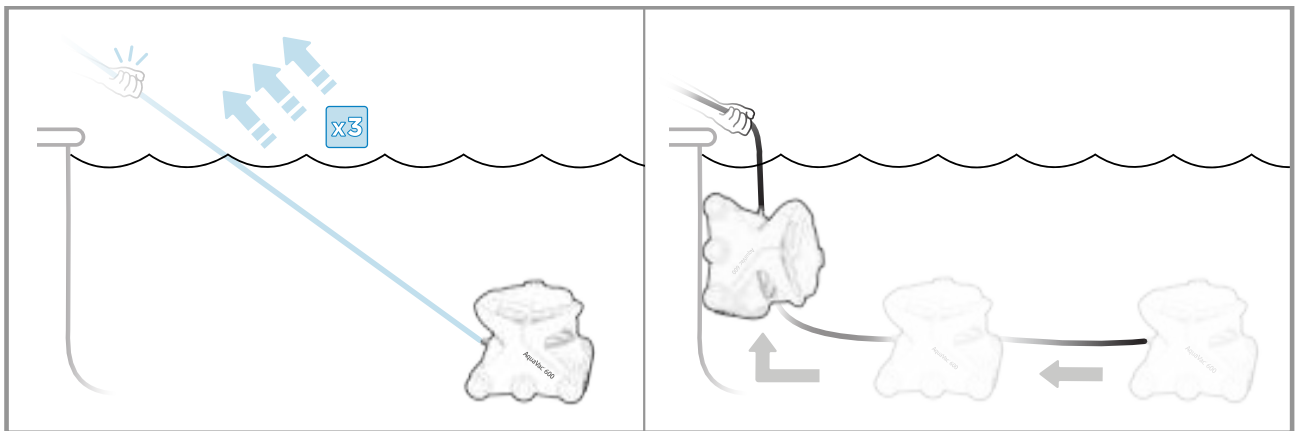

DEN ROBOTER AUS DEM POOL HOLEN

Sobald der Reinigungszyklus beendet ist und der Roboter in den Standby-Modus (Leuchtanzeige leuchtet blau) oder den Wartemodus geschaltet hat (Leuchtanzeige blinkt grün), kann der AquaVac 6 Series mithilfe der Bergungsfunktion „Tug & Catch“ ganz einfach aus dem Becken geholt werden.

1. Das Kabel dreimal hintereinander mit einem kräftigen Ruck zu sich heranziehen. (Die Leuchtanzeige an der Ein-/Aus-Taste beginnt weiß zu blinken).
2. Abwarten bis sich der Roboter zur Wand bewegt und bis zur Wasserlinie hochsteigt.
3. Den Roboter mithilfe des Griffs am Kabelende aus dem Wasser ziehen und aus dem Becken heben.
4. Am Beckenrand zunächst das Wasser aus dem Reinigungsroboter ablaufen lassen, anschließend den Auffangbehälter entnehmen, um ihn zu reinigen.
5. Der Roboter kann selbst außerhalb des Wassers ein Ziehen am Kabel erkennen und die Pumpe für einige Sekunden aktivieren. Das ist nicht ungewöhnlich.

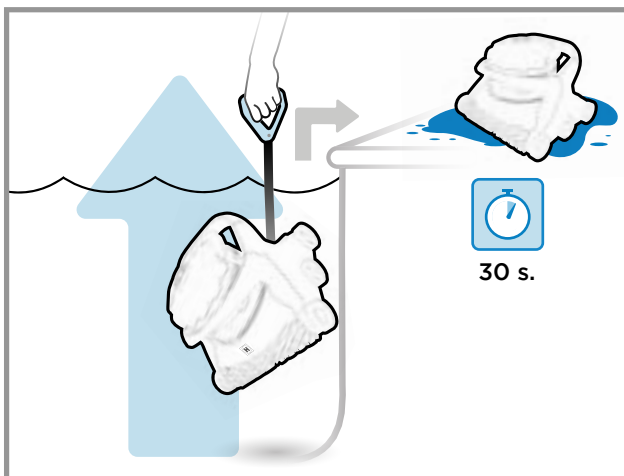

REINIGEN DES AUFFANGBEHÄLTERS

Das im Auffangbehälter verbliebene Wasser wird zur automatischen Reinigung und Spülung ohne Kontakt mit den Verunreinigungen genutzt.

Auf Wunsch kann der größte Teil dieses Wassers durch einfaches Kippen des Auffangbehälters in Richtung seiner Einlassöffnung abgelassen werden. In diesem Fall kann es jedoch sein, dass der Auffangbehälter nach Entfernen der Verunreinigungen ausgespült werden muss.

1. Den Reinigungsroboter ausschalten.
2. Den Griff des Auffangbehälters anheben.
3. Den Auffangbehälter aus dem Roboter nehmen.
4. Den Auffangbehälter nach rechts und links schwenken, um das Wasser zu bewegen und eventuell am Behälterboden festsitzende Verunreinigungen zu lösen.
5. Den Auffangbehälter über die Stelle halten, an der die Verunreinigungen landen sollen, und den roten Knopf drücken um den Boden des Auffangbehälters zu öffnen. Das im Auffangbehälter enthaltene Wasser fließt ab und nimmt die Verunreinigungen mit.
6. Falls notwendig, den Auffangbehälter ausspülen.
7. Den Boden des Auffangbehälters wieder schließen.
8. Den Auffangbehälter wieder in den Roboter einsetzen und dabei die Einlassöffnung des Auffangbehälters nach der Ansaugöffnung des Roboters ausrichten.
9. Den Griff herunterklappen, bis ein Klick zu hören ist und anzeigt, dass der Griff eingerastet ist.

Der Roboter kann nun wieder in den Pool eingesetzt oder verstaut werden.

⚠ VORSICHT - GEFAHR VON SACHSCHÄDEN

Den Reinigungsroboter nicht mit verschmutzten Filtern oder vollem Auffangbehälter betreiben. Dadurch wird die Leistung des Roboters reduziert und er kann nur eingeschränkt an den Wänden klettern und Verunreinigungen aufnehmen. Um eine optimale Leistung zu gewährleisten, Filter bzw. Auffangbehälter immer reinigen, sobald nötig. Relativ schwere Verunreinigungen wie Sand, Kies oder Steine können eine häufigere Reinigung der Filter oder des Auffangbehälters erforderlich machen, da ihr Gewicht den Reinigungsroboter schwerer macht und seinen Auftrieb verringert.

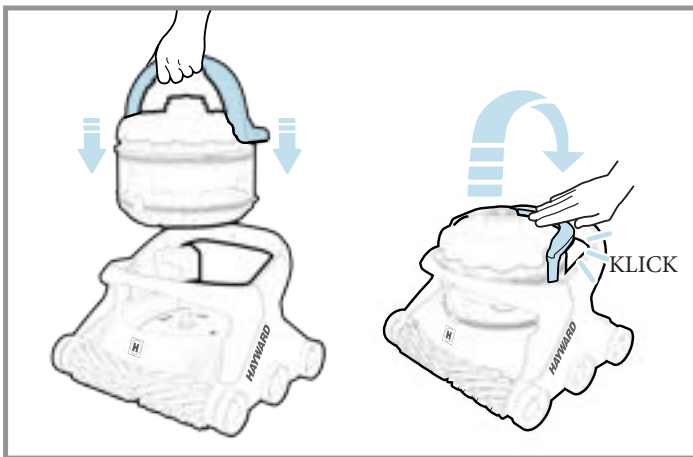
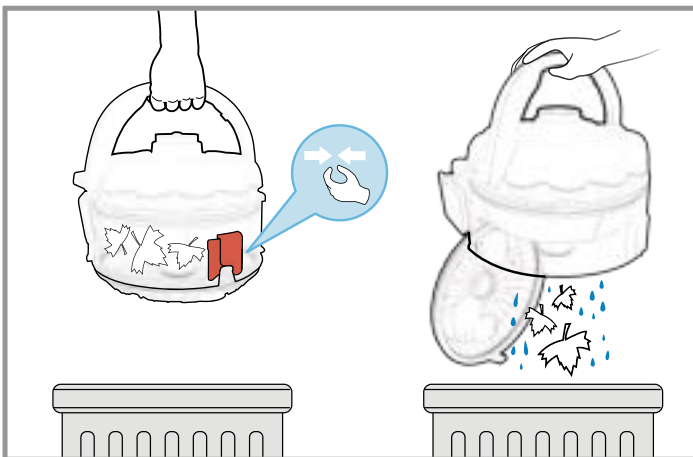
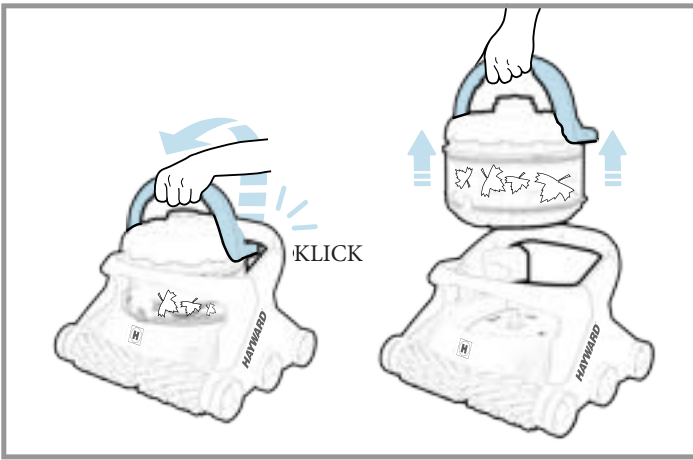

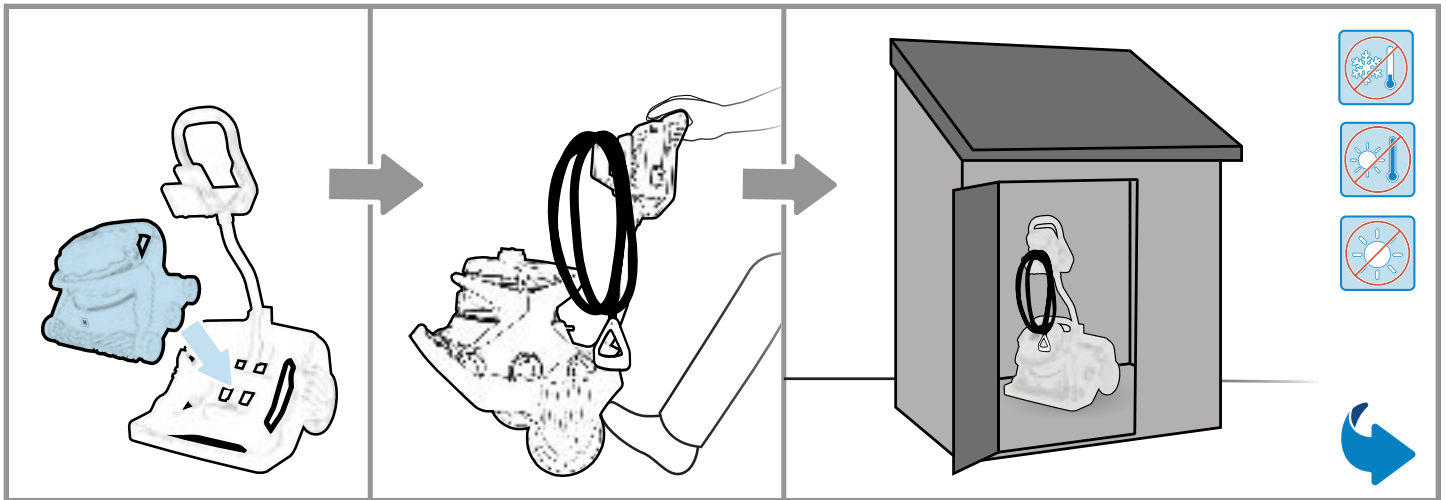

AUFBEWAHRUNG VON ROBOTER UND TRANSPORTWAGEN

- Sobald der Roboter aus dem Wasser entnommen wurde, muss er an einem sonnengeschützten Ort abgestellt oder geschützt in einem Raum aufbewahrt werden.
- Den Winter über den Roboter in einem Raum lagern, in dem er vor niedrigen Temperaturen geschützt ist.
- Den Roboter vollständig entleeren, bevor er weggeräumt wird. Alle im Auffangbehälter verbliebenen Verunreinigungen entfernen.

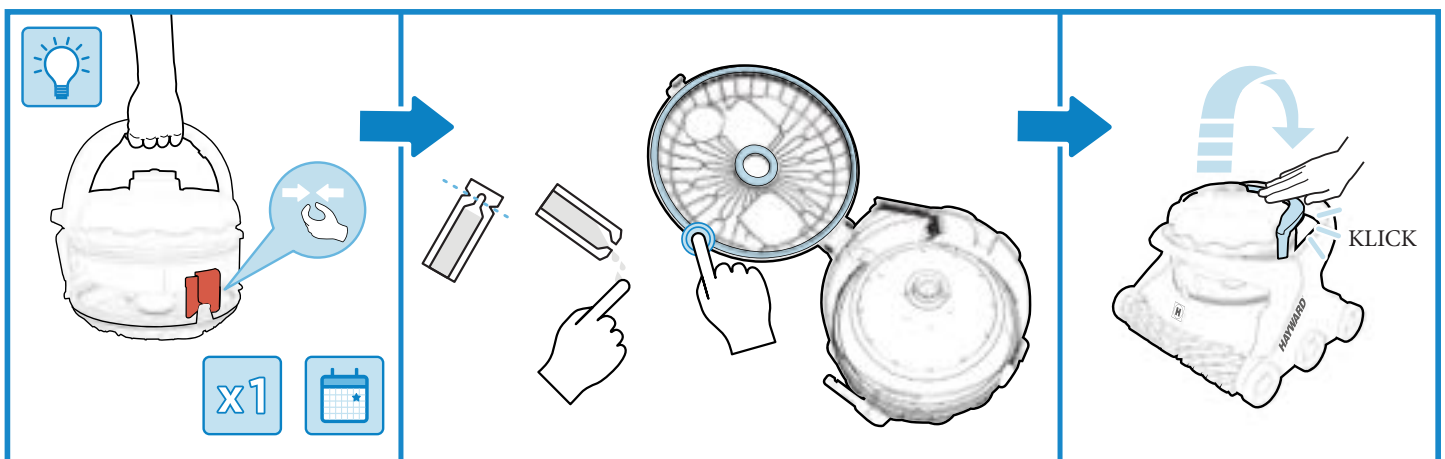

SCHMIEREN DER DICHTUNGEN

- Wenn der Deckel des Auffangbehälters schwer zu öffnen ist oder er am Gehäuse des Auffangbehälters klebt, die innere und äußere Dichtung des Auffangbehälters schmieren. Die Dichtungen schmieren, wenn der Roboter lange nicht genutzt wurde und immer wenn notwendig.

Schnittstelle des Netzteils

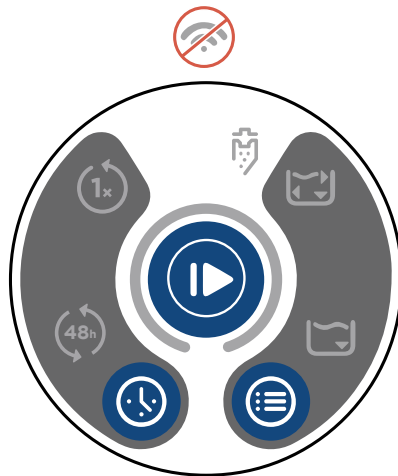

AV6



AV6 WI-FI

 Programm-Modus	✓	✓
 Reinigungsmodus	✓	✓
 Ein/Aus	✓	✓
 LED-Anzeige WLAN	✗	✓
 Erinnerung den Auffangbehälter zu reinigen	✓	✓
 Punktueller Reinigungszyklus	✓	✓
 Wöchentlicher Zyklus	✗	✓
 Wiederkehrender Zyklus	✓	✓
 Nur Wasserlinie (ca. 90 Min.)	✗	✓
 Nur Boden (ca. 90 Min.)	✓	✓
 Kompletter Zyklus (ca. 150 Min.)	✓	✓

Meldungen des Netzteils

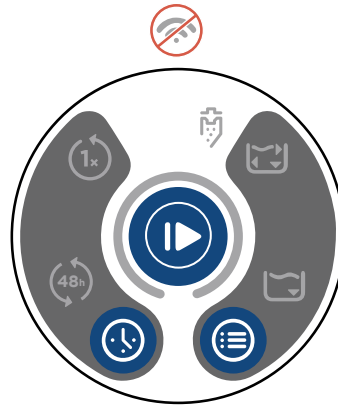

AV6



AV6 WI-FI

	Kein Strom	✓	✓
	Ausfall Komm.	✓	✓
	Standby	✓	✓
	Wartet	✓	✓
	Reinigung	✓	✓
	Modus Temperaturmanagement	✓	✓
	Fehler	✓	✓
	Störung	✓	✓
	Software-Update	✓	✓
	Modus Entnahme gestartet	✓	✓
	Manuelle Steuerung	✗	✓
	Gezielte Reinigung gestartet	✗	✓

WLAN-Meldungen des Netzteils

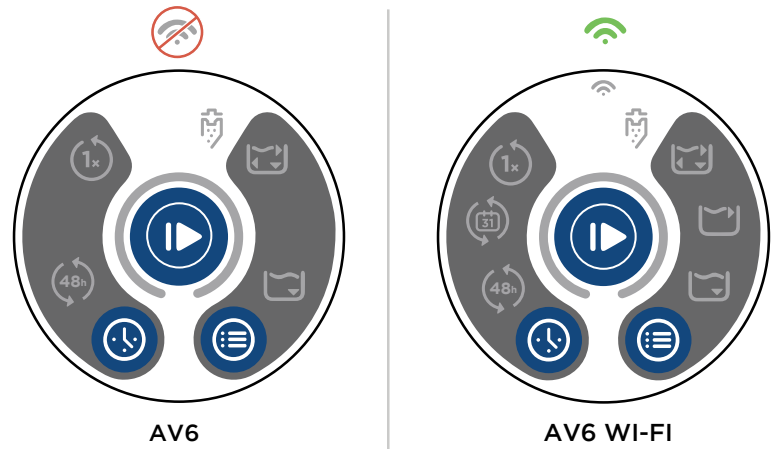

	AV6	AV6 WI-FI
Kein Strom	✗	✓
Keine WLAN-Verbindung	✗	✓
WLAN-Verbindung	✗	✓
Kein WLAN-Signal	✗	✓

ZUSATZFUNKTIONEN



1. Ein-/Aus-Taste 3 Sekunden lang drücken > Versetzt den Roboter in den Standby-Modus.
2. Taste Programm-Modus 3 Sekunden lang drücken > Erhöht die Helligkeit
3. Taste Reinigungsmodus 3 Sekunden lang drücken > Reduziert die Helligkeit
4. Die Taste Reinigungsmodus und Programm-Modus 10 Sekunden lang drücken > setzt die WLAN-Parameter zurück
5. Ein-/Aus-Taste, Taste Reinigungsmodus und Taste Programm-Modus 10 Sekunden lang drücken > Stellt alle Werkseinstellungen wieder her und führt einen Neustart durch

AquaVac® 6 Series

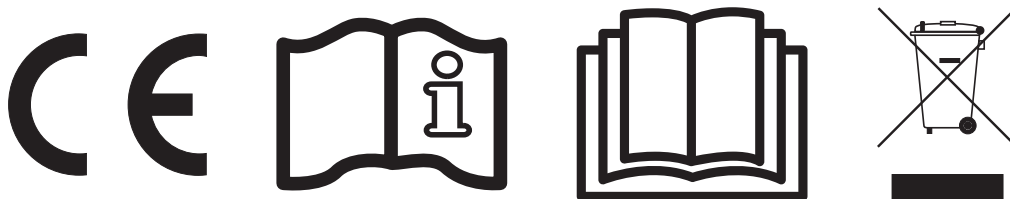
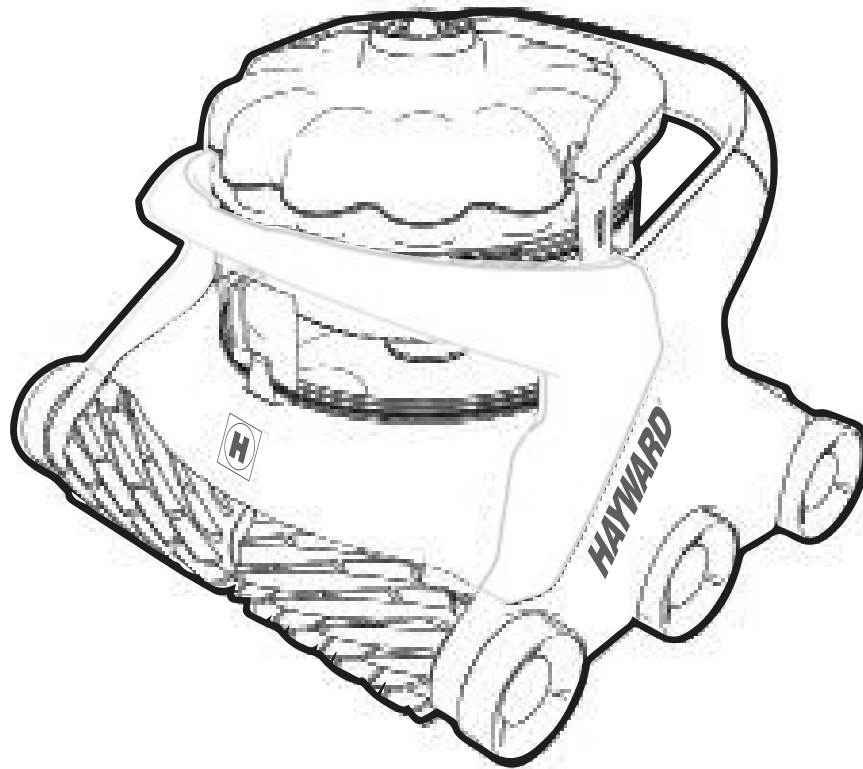

AquaVac® 6 Series

BEWAAR DEZE HANDLEIDING VOOR TOEKOMSTIG GEBRUIK

BELANGRIJKE VEILIGHEIDSVOORSCHRIFTEN

Bij de installatie en het gebruik van dit elektrische apparaat moeten de volgende fundamentele veiligheidsvoorschriften in acht worden genomen. Het niet naleven van deze veiligheidsvoorschriften kan materiële schade, ernstig letsel en zelfs de dood ten gevolge hebben.



LEES EN VOLG ALLE ONDERSTAANDE INSTRUCTIES



Waarschuwingssymbool voor veiligheidsrisico's. Wanneer u dit symbool op uw installatie of in deze handleiding ziet, moet u de bijbehorende veiligheidsterm lezen om verwondingsgevaar te voorkomen.

WAARSCHUWING waarschuwt voor gevaren die ernstig letsel, de dood of zware materiële schade kunnen veroorzaken als de veiligheidsvoorschriften niet worden nageleefd.

LET OP waarschuwt voor gevaren die licht of matig letsel en/of lichte tot matige materiële schade veroorzaken of kunnen veroorzaken als de veiligheidsvoorschriften niet worden nageleefd. Dit kan ook de aandacht van de gebruikers vestigen op onvoorspelbaar en gevaarlijk gedrag.

WAARSCHUWING - KANS OP LETSEL

- Let vooral op kinderen en huisdieren en laat ze niet met de robot spelen – de robot is geen speelgoed.
- Houd kinderen uit de buurt van de robot wanneer deze in bedrijf is.
- Dit apparaat kan worden gebruikt door kinderen vanaf 8 jaar en door personen met lichamelijke, zintuiglijke of verstandelijke beperkingen of door personen zonder ervaring of kennis, mits zij onder behoorlijk toezicht staan of instructies voor het veilige gebruik van het apparaat hebben gekregen en zij de risico's hebben begrepen. **VERBOD UW KINDEREN OM DIT PRODUCT TE GEBRUIKEN.**
- Gebruik **NOOIT** het zwembad wanneer de robot in bedrijf is.
- Koppel de robot steeds los en verwijder hem voordat u het zwembad gebruikt.

WAARSCHUWING - KANS OP ELEKTRISCHE SCHOKKEN

- Alle elektrische aansluitingen **MOETEN** voldoen aan de in het land van gebruik geldende voorschriften en regels (zie tabel aan het einde van dit document). Neem steeds de lokale voorschriften in acht. Een te grote spanning kan elektrische schokken, brandwonden en de dood of zware materiële schade veroorzaken.
- De robot moet worden gevoed op een **zeer lage veiligheidsspanning (Safety Extra Low Voltage - SELV)** via de meegeleverde voedingskast.
- De voedingskast van de robot moet zich op minimaal 3,5 m (11,5') bevinden van de dichtstbijzijnde zwembadrand.
- Om de kans op elektrische schokken te verminderen, **MAG U GEEN VERLENGSNOER** gebruiken om het apparaat op het net aan te sluiten. Dit kan gevaar opleveren en/of uw robot

WAARSCHUWING - KANS OP ELEKTRISCHE SCHOKKEN

beschadigen. Voorzie een stopcontact op de juiste plaats conform de plaatselijke bouwvoorschriften.

- Sluit de voedingskast van het net af voordat u werkzaamheden aan de robot uitvoert. Over het algemeen sluit u de voedingskast van het net af voordat u werkzaamheden aan het betreffende apparaat uitvoert.
- Stop de voedingskabel niet in de grond. Gebruik de robot niet als de voedingskabel beschadigd is. Als de kabel van de voedingskast beschadigd is, moet u deze door de fabrikant, de klantenservice of een andere bevoegde professional laten vervangen om elektrische schokken te voorkomen.
- In de **Verenigde Staten en Canada** moet de voedingskast worden aangesloten op een elektriciteitsnet dat van een aardlekschakelaar (ALS) is voorzien. Neem contact op met een gekwalificeerde elektricien als u niet weet of het net van een ALS is voorzien. De goede werking van de ALS moet regelmatig worden getest. Druk op de testknop om de ALS te testen. De ALS moet dan de stroom uitschakelen. Druk vervolgens op de resetknop. De stroom moet dan opnieuw zijn ingeschakeld. Als de ALS niet reageert zoals hierboven is beschreven, is hij defect. Als de ALS de voeding van de robot buiten een testfase uitschakelt, is er een aardlek en bestaat er dus kans op elektrische schokken. In dit geval moet u de voedingskast van de robot niet gebruiken. Sluit de voedingskast van de robot van het net af en neem contact op met de fabrikant.
- In **Europa, Australië en Nieuw-Zeeland** moet de robot van stroom worden voorzien via een aardlekschakelaar (ALS) met een maximale gevoeligheid van 30 mA. Neem contact op met een gekwalificeerde elektricien als u niet weet of het net van een ALS is voorzien.
- Het stopcontact mag nooit in het water zitten.

BEWAAR DEZE INSTRUCTIES



GEBRUIKSINSTRUCTIES EN BELANGRIJKE INFORMATIE

TE LEZEN VOOR GEBRUIK

- Laat de robot niet buiten het water werken. Dit zou de motorpakking beschadigen en de garantie ongeldig maken.
- Haal de robot niet uit het zwembad door hem via het snoer langs de wand omhoog te trekken. Dit kan de robot en/of de zwembadwand beschadigen.

LET OP - KANS OP MATERIËLE SCHADE

- Gebruik de robot niet langer dan nodig is om het bad te reinigen. Een overmatig en onnodig gebruik veroorzaakt een vroegtijdige slijtage van de robotonderdelen.
- Controleer regelmatig de robot, de kabels en de voedingskast. Gebruik ze niet als ze beschadigd zijn of als de robot scherpe randen heeft. Dit kan het zwembad beschadigen.
- Reinig de filters of de vuilverzamelaar grondig na elk gebruik van de robot of zo vaak als nodig is voor een optimale werking van de robot.
- Berg de robot nooit op met vervuilde filters of een volle vuilverzamelaar.

BEDRIJFSVOORWAARDEN

- Watertemperatuurlimieten: Minimaal 10°C (50°F), maximaal 35°C (95°F). Maximale werkdiepte: 3 m (10').
- Elk gebruik van de robot buiten deze temperatuurlimieten kan de prestaties van de robot nadelig beïnvloeden en vroegtijdige slijtage of defecten veroorzaken.
- Omgevingstemperatuur: maximaal 40°C (104°F).
- Om onherstelbare schade te voorkomen bij blootstelling van de voedingskast aan zeer hoge temperaturen, verlaagt de voedingskast de snelheid van de robot of onderbreekt hij zelfs de werking van de robot totdat de temperatuur tot een aanvaardbaar niveau is gedaald. Om de kans op oververhitting en prestatievermindering te verkleinen, wordt aanbevolen de voedingskast tegen direct zonlicht te beschermen en verstoppingen in de ventilator te voorkomen.

De robot uitpakken en voorbereiden

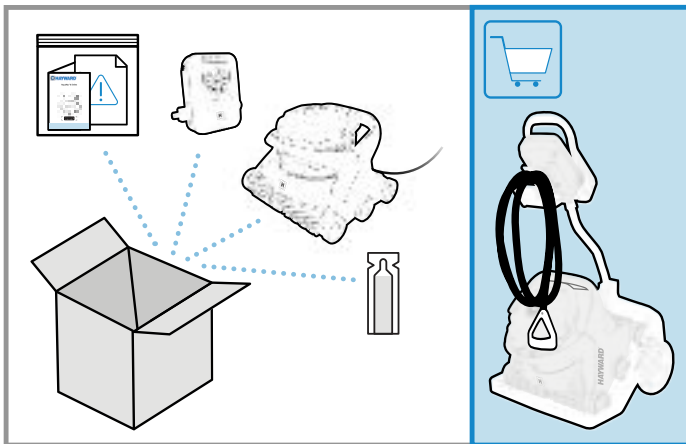

INHOUD VAN DE DOOS

- Zakje met de gebruiksaanwijzing, de garantie en de productinformatie (modelnummer en serienummer)
- Zakje met accessoires
 - Bevestigingspen van het handvat van het wagentje
 - Smeermiddel voor de pakkingen van de collector
- Robot met stroomkabel
- Voedingskast
- Wagentje (optioneel voor sommige modellen)

UITPAKKEN

- Haal de inhoud voorzichtig eruit via de bovenzijde van de doos. Leg de doos niet op zijn kant om er de inhoud uit te halen, want sommige onderdelen kunnen uit de doos vallen en beschadigd worden
- Controleer de inhoud van de doos
- Lees aandachtig de gebruiksaanwijzing
- Zet het wagentje in elkaar (indien meegeleverd met het product)

Alleen voor de versie met WiFi-verbinding

Download en installeer de Hayward
AquaVac Connect-applicatie
op uw smartphone.



Het zwembad voorbereiden



pH: 7.2 - 7.8
Cl: 1.0-3.0 PPM
TAC: 80 - 120 PPM



50° - 100° F
10° - 37° C

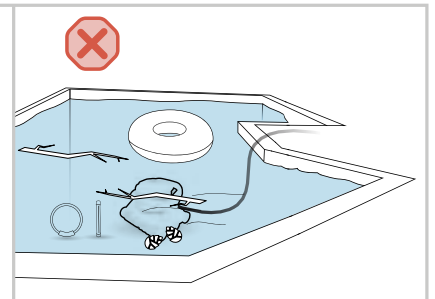
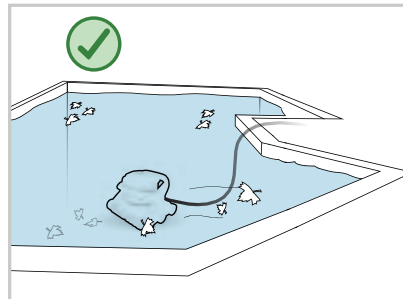
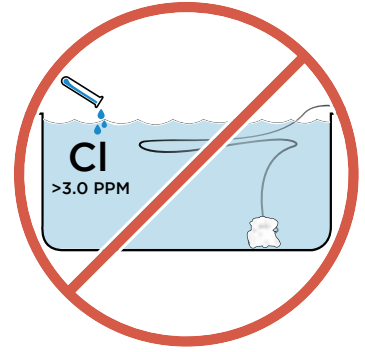
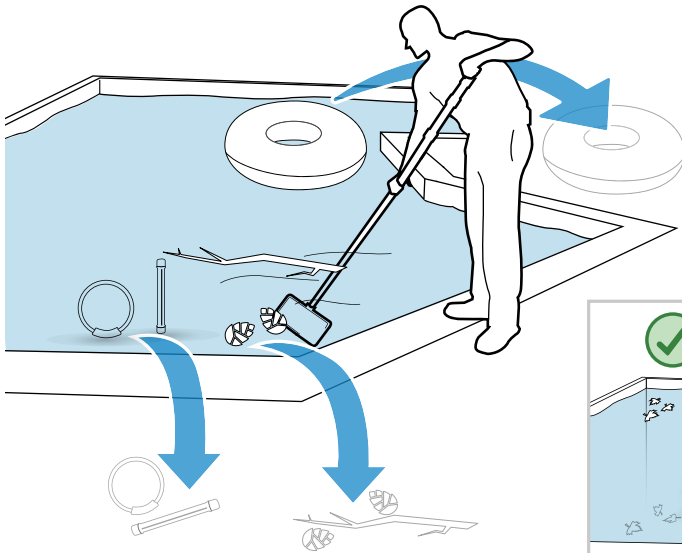

HET ZWEMBAD VOORBEREIDEN

- **GEBUIK NOOIT HET ZWEMBAD WANNEER DE ROBOT IN BEDRIJF IS.**
- Haal speelgoed, thermometers en andere accessoires uit het zwembad voordat u de robot gebruikt, want deze kunnen de robot of het zwembad beschadigen. Verwijder het grof vuil met de hand voordat u de robot in het zwembad onderdompelt.
- Het chemisch evenwicht van het water kan de prestaties van de robot beïnvloeden, de slijtage van sommige onderdelen versnellen en de frequentie van de onderhoudsbeurten verhogen.
- **HAAL DE ROBOT UIT HET BAD VOORDAT U EEN SCHOKBEHANDELING MET CHLOOR UITVOERT.**
- Stel de pH in en houd deze tussen 7,2 en 7,8.
- Houd het vrije chloorgehalte tussen 1,0 en 3,0 ppm. Gebruik de robot nooit als het chloorgehalte (of dat van een ander oxidans) buiten deze concentratielimiten valt.
- De totale alkaliteit (TAC) moet altijd tussen 80 en 150 ppm liggen.
- Test regelmatig het water en herstel het chemisch evenwicht om het water gezond te houden en uw installatie te beschermen.

NORMALE VUILVERZAMELING

- De SpinTech™ vuilverzamelaar is ontworpen voor het verzamelen van het meeste zichtbare vuil via een selectief scheidingssysteem.
- De robot maakt gebruik van een innovatieve technologie zonder filter om het vuil zonder verstoppingen te verzamelen. Dankzij het TouchFree™ systeem kunt u de collector leegmaken zonder in aanraking te komen met het vuil. De robot is niet ontworpen om zeer fijne deeltjes te filtreren.
- De in het bad aanwezige fijne deeltjes of algen worden opnieuw in suspensie gebracht om door het filtratiesysteem van het zwembad te worden opgevangen. Het is normaal om fijne deeltjes uit de robot te zien komen wanneer het water zeer fijne stofdeeltjes bevat.

⚠ LET OP - KANS OP MATERIËLE SCHADE

De robot is niet ontworpen om het zwembad na een langdurige stilstand te reinigen. Voor het gebruik moet u de volgende voorzorgsmaatregelen nemen:

1. Haal het grof vuil en de voorwerpen die de werking van de robot kunnen verstoren uit het zwembad.
2. Controleer of het waterpeil aan de aanbevelingen voldoet.
3. Controleer het chemisch evenwicht van het water. Het water moet in evenwicht zijn (pH-niveau, tH, TAC) en geen algen bevatten. Algen kunnen immers de werking van de robot ernstig verstoren en zijn prestaties verminderen.
4. Haal de robot uit het bad voor de spoeling of terugspoeling van het filtratiesysteem.

NIEUWE ZWEMBADEN

- Gebruik de robot niet om coatingstof of bouwresten van nieuwe of gerenoveerde zwembaden op te zuigen.
- Borstel het oppervlak van nieuwe zwembaden en verwijder het vuil van het oppervlak met een handstofzuiger voordat u de robot gebruikt.

OVERMAAT AAN VUIL

- Gebruik de robot niet om na de winter of na een (zand) storm grote hoeveelheden vuil te verwijderen.
- Maak zwembaden met een overmaat aan vuil eerst schoon met behulp van een handstofzuiger voordat u de robot gebruikt.
- Maak de filters of de vuilverzamelaar systematisch leeg zodra ze vol vuil zitten.

Configuratie van de voedingskast

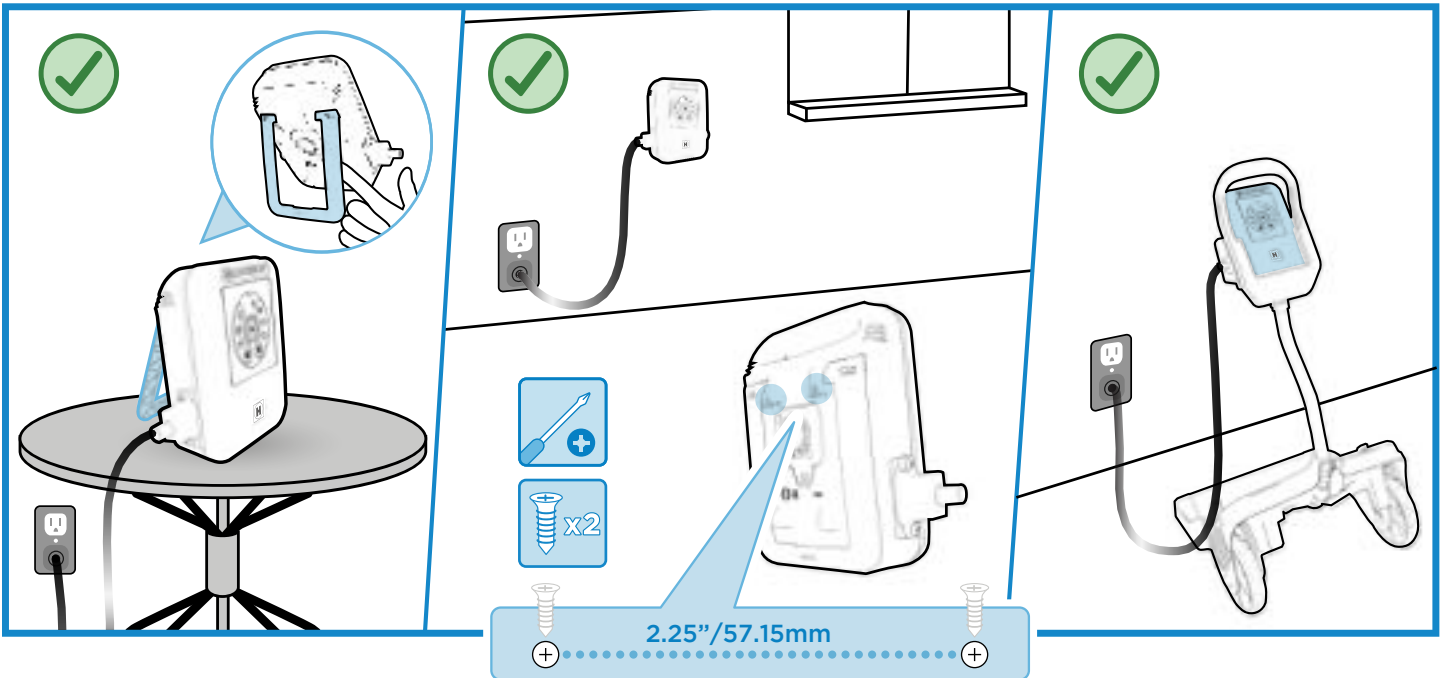

INSTALLATIE

De voedingskast van de AquaVac 6 Series kan op verschillende plaatsen worden geïnstalleerd en gebruikt:

1. Hij kan via zijn standaard op een tafel of in de buurt van het zwembad rechtop worden geplaatst.
2. Hij kan via de wandhouder die op de achterkant van de voedingskast zit op een muur worden bevestigd (Bevestigingsmal met schroeven meegeleverd met de handleiding).
3. Hij kan in de daartoe voorziene ruimte op het wagentje worden geplaatst.

Om de beste plaats voor de voedingskast te bepalen, moet u met de volgende factoren rekening houden:

- De voedingskast moet bij voorkeur op een schaduwrijke plek worden geplaatst en de ventilator mag niet verstopt zijn.

- De voedingskast kan worden achtergelaten in de buurt van het zwembad mits er voorzorgsmaatregelen worden getroffen, zodat hij niet door het vele komen en gaan rond het zwembad of door kinderen of huisdieren wordt beschadigd.
- De voedingskast van de robot moet zich op minimaal 3,5 m (11,5') bevinden van de dichtstbijzijnde zwembadrand.
- Om de kans op elektrische schokken te verminderen, **MOET U GEEN VERLENGSNOER** gebruiken om het apparaat op het net aan te sluiten.
- De voedingskast moet altijd worden aangesloten op een elektriciteitsnet dat van een aardlekschakelaar (ALS / GFCI / RCD) is voorzien, afhankelijk van de regio waar de robot wordt gebruikt.

Configuratie van de robot

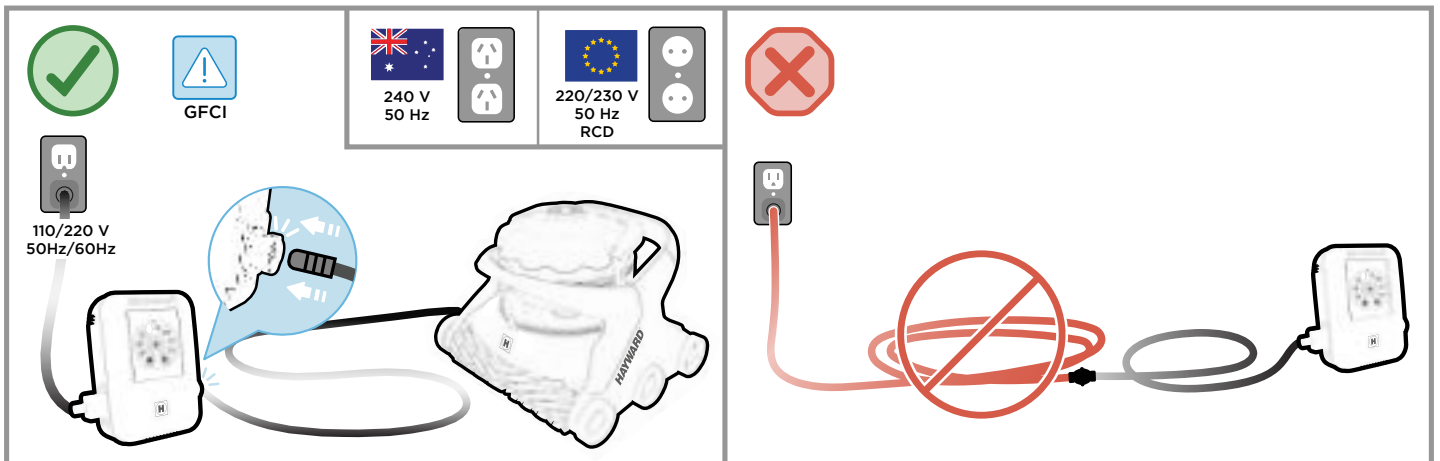

Sluit de robotkabel aan op de voedingskast en sluit de kabel van de voedingskast aan op een beveiligd stopcontact.

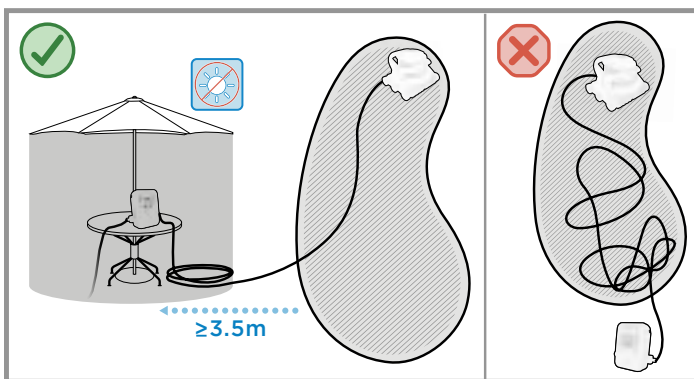

PLAATSING VAN DE ROBOT

- Plaats de voedingskast bij voorkeur halverwege de lange kant van uw zwembad.
- Naargelang de grootte en de vorm van uw bad is het mogelijk dat u de volledige lengte van de kabel niet nodig hebt. De lengte van de drijvende kabel moet groter dan of gelijk zijn aan de afstand tussen de voedingskast en het punt van het zwembad dat het verst van de voedingskast ligt, plus de diepte op het diepste punt van het bad. Om verstrengeling van de kabel te voorkomen, wikkelt u de overtollige kabel om de voedingskast.

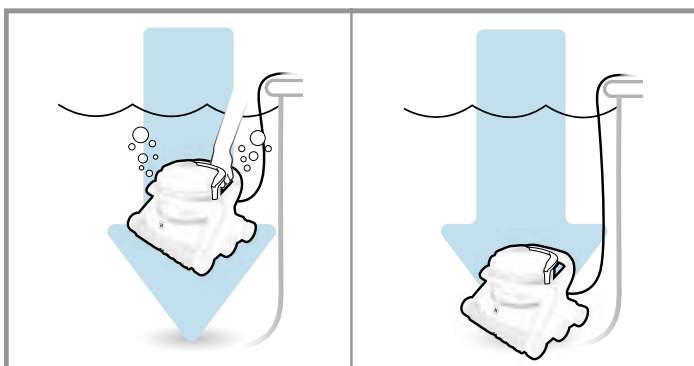

Dompel de robot onder in het zwembad door hem langzaam naar achteren, naar voren en zijwaarts te kantelen om de gevangen lucht te laten ontsnappen en de robot tot op de bodem van het bad te laten zinken.

INWERKINGSTELLING VAN DE ROBOT

De reinigingscyclus of het programma starten door op de aan/uit-knop te drukken.

Het groene lampje blijft branden, maar stopt met knipperen, wat betekent dat de geselecteerde modus en het programma zijn geactiveerd en de robot zijn programma kan beginnen uitvoeren.



WiFi-LED - **Alleen op WiFi-modellen.**

Terugroeping van de collector voor het schoonmaken - Controleer de vuilverzamelaar en maak hem zo nodig leeg. Deze terugroeping betekent niet noodzakelijk dat de collector vol is.

Programmamodus - Druk op deze knop om een reinigingsprogramma te selecteren.

Occasionele reinigingscyclus - Start één enkele reinigingscyclus.

Wekelijkse cyclus - Start het dagelijkse reinigingsprogramma dat op uw AquaVac Connect - applicatie is geprogrammeerd. **Alleen beschikbaar op WiFi-modellen.**

Terugkerende cyclus - Start om de 48 uur een reinigingscyclus (op het tijdstip dat hij werd geactiveerd) of op het op uw AquaVac Connect-applicatie ingestelde tijdstip (**Alleen op WiFi-modellen**).

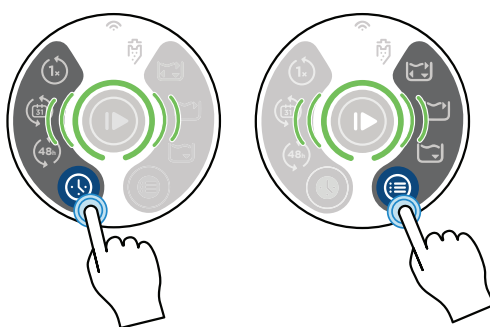

Reinigingsmodus - Druk op deze knop om een reinigingsmodus te selecteren.

Volledige cyclus - De robot maakt de bodem van het zwembad grondig schoon en reinigt de wanden en de waterspiegel sneller (ca. 150 min.).

Waterspiegelmodus - De robot maakt de waterspiegel grondig schoon en kan ook de bodem reinigen wanneer hij van de ene naar de andere wand gaat (ca. 90 min.). **Alleen op WiFi-modellen.**

Bodemmodus - De robot reinigt alleen de bodem van het zwembad. Deze modus wordt vaak gebruikt voor zwembaden die van automatische luiken zijn voorzien. Hij voorkomt dat de robot langs de wanden omhoog gaat en op het luik stoot (ca. 90 min.).

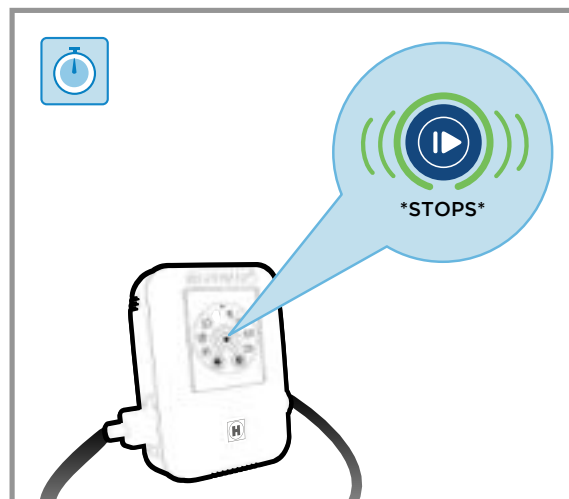
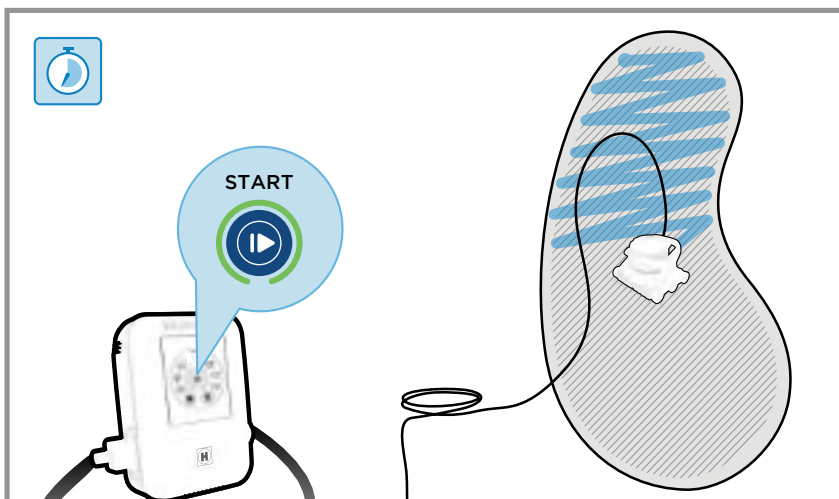

REINIGINGSCYCLUS

- Tijdens de reinigingscyclus gaat de robot niet systematisch omhoog langs de wanden of andere verticale oppervlakken van het zwembad. Hij past de reinigingsvolgorde aan om het zwembad optimaal te reinigen.
- Om de reiniging van de belangrijkste zone van het bad te versnellen, selecteert u de modus Bodem alleen.
- Het is normaal dat de robot vooruit en achteruit gaat.
- De robot is ontworpen om uitsluitend in het water te werken en zodoende letsel of materiële schade te voorkomen. Hij is uitgerust met een automatische retourfunctie die wordt ingeschakeld wanneer de sensoren detecteren dat hij een zacht hellende toegang of een ondiepe zone nadert.
- De robot is ook uitgerust met een elektronisch systeem dat kabelverstrengeling voorkomt en dat het linksom en rechtsom draaien tijdens een reinigingscyclus in evenwicht brengt. Als u meerdere reinigingscycli start zonder de robot uit het bad te halen, kunnen er lussen in de kabel ontstaan. Rek de robotkabel uit en laat hem zijn oorspronkelijke vorm aannemen in de zon om eventuele plooiën en krommingen te verwijderen die tijdens het gebruik of de opslag zijn gevormd.
- Aan het einde van de reinigingscyclus wordt de robot gedurende 30 minuten in de wachtstand gezet (het lampje op de aan/uit-knop knippert groen).
- Als er binnen die 30 minuten geen bedrijvigheid is, gaat de robot naar de stand-by-modus (het lampje op de aan/uit-knop wordt blauw en blijft branden).

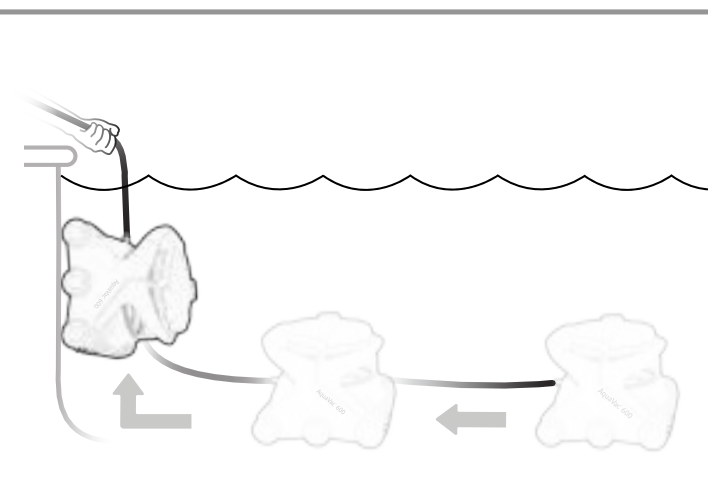
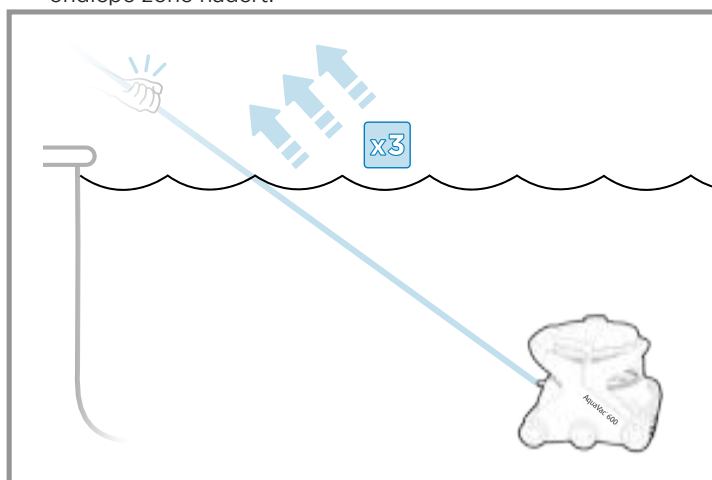

DE ROBOT UIT HET ZWEMBAD HALEN

Zodra de cyclus is voltooid en de robot in de stand-by-modus (blauw brandend lampje) of de wachtstand (groen knipperend lampje) staat, kunt u de AquaVac 6 Series gemakkelijk uit het zwembad halen dankzij de recuperatiefunctie "Tug & Catch".

1. Trek de kabel drie keer met een korte ruk naar u toe (het lampje op de aan/uit-knop knippert wit).
2. Wacht tot de robot naar de wand en naar boven gaat tot aan de waterspiegel.
3. Haal de robot uit het bad door hem uit het water te trekken via de handgreep op het kabeleinde.
4. Laat het water op de rand van het zwembad uit de robot lopen voordat u de vuilverzamelaar eruit haalt en schoonmaakt.
5. Zelfs wanneer hij uit het water is gehaald, kan de robot een ruk aan de kabel detecteren en de pomp gedurende enkele seconden in werking stellen. Dit is niet ongewoon.

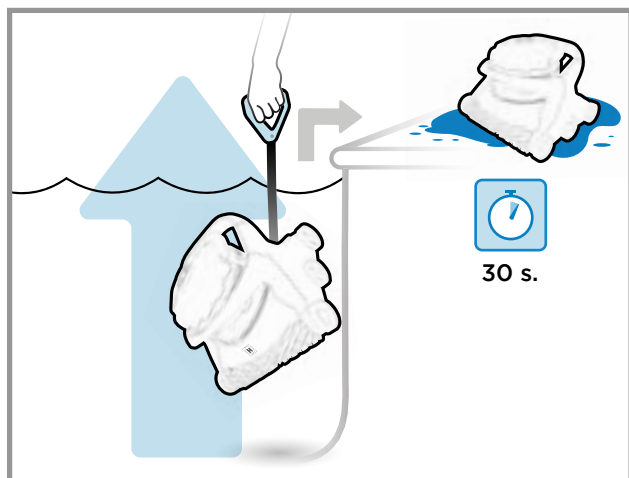

DE VUILVERZAMELAAR SCHOONMAKEN

Het water dat nog in de vuilverzamelaar zit, wordt gebruikt voor de zelfreiniging en spoeling zonder dat de gebruiker in aanraking komt met het vuil.

Desgewenst kunt u het meeste water eruit halen door de verzamelaar eenvoudigweg te kantelen in de richting van de inlaat. Hierdoor bestaat echter de kans dat u de verzamelaar moet spoelen na verwijdering van het vuil.

1. Zet de robot uit.
2. Zet de handgreep van de vuilverzamelaar rechtop.
3. Haal de verzamelaar uit de robot.
4. Draai de verzamelaar rechtsom en linksom om het water heen en weer te bewegen en het vuil dat op de bodem van de verzamelaar zit los te maken.
5. Houd de verzamelaar boven de plaats waar u het vuil wilt gooien en druk op de rode knop om de bodem van de verzamelaar te openen. Het water dat in de verzamelaar zit, loopt eruit en voert het vuil mee.
6. Spoel indien nodig de verzamelaar.
7. Sluit de bodem van de verzamelaar.
8. Zet de verzamelaar weer op de robot en zet zijn inlaat tegenover de zuigmond van de robot.
9. Druk de handgreep omlaag totdat deze vastklikt, wat aangeeft dat de handgreep vergrendeld is.

U kunt nu de robot weer in het zwembad zetten of opbergen.

⚠ LET OP - KANS OP MATERIËLE SCHADE

Gebruik de robot niet met vuile filters of een volle vuilverzamelaar, omdat dit de prestaties van de robot en zijn vermogen om langs de wanden omhoog te gaan en vuil te verzamelen vermindert. Maak de filter of de vuilverzamelaar leeg en schoon telkens als dit nodig is om optimale prestaties te verkrijgen. Bij relatief zwaar vuil zoals zand, grind of kiezels moeten de filters en de vuilverzamelaar vaker worden schoongemaakt, omdat hun gewicht de robot zwaarder maakt en zijn drijfvermogen vermindert.

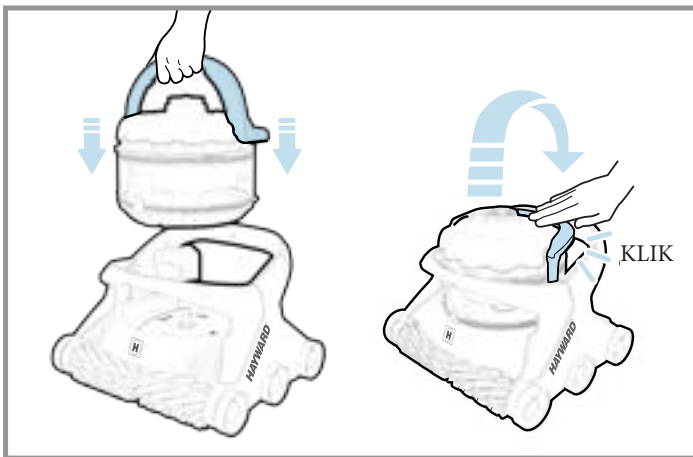
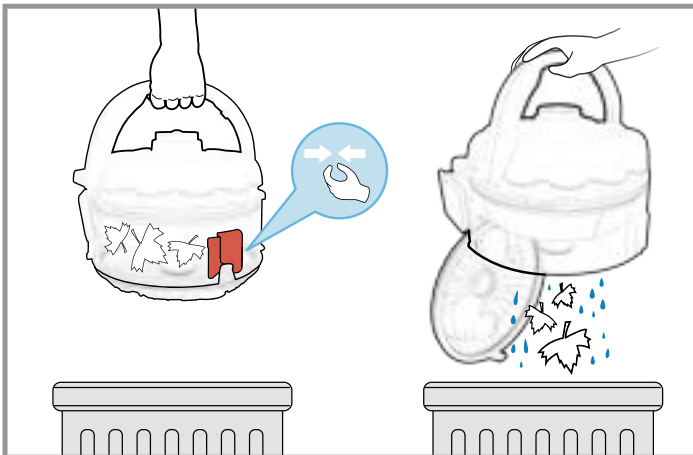
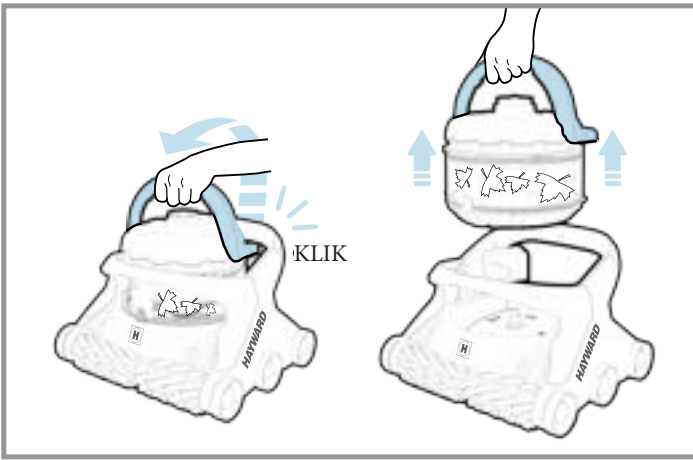

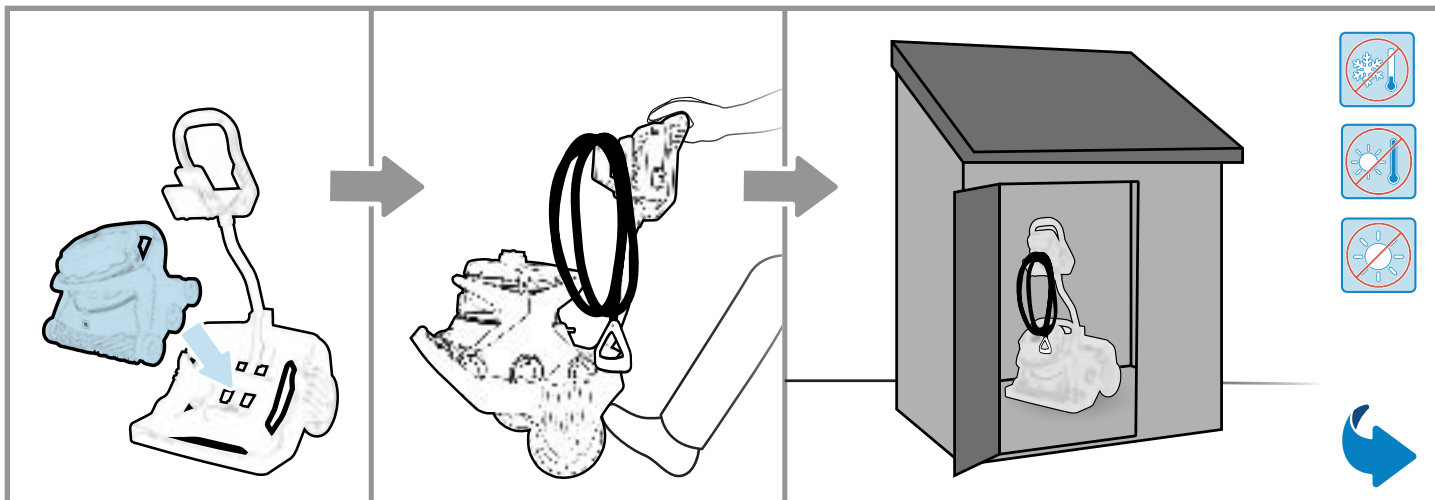

OPSLAG VAN DE ROBOT EN HET WAGENTJE

- Zodra de robot uit het water is gehaald, moet hij tegen direct zonlicht worden beschermd of goed beschermd in een ruimte worden opgeslagen.
- In de winter slaat u de robot in een ruimte op waar hij tegen lage temperaturen wordt beschermd.
- Maak de robot helemaal leeg voordat u hem opslaat. Haal alle vuilresten uit de collector.

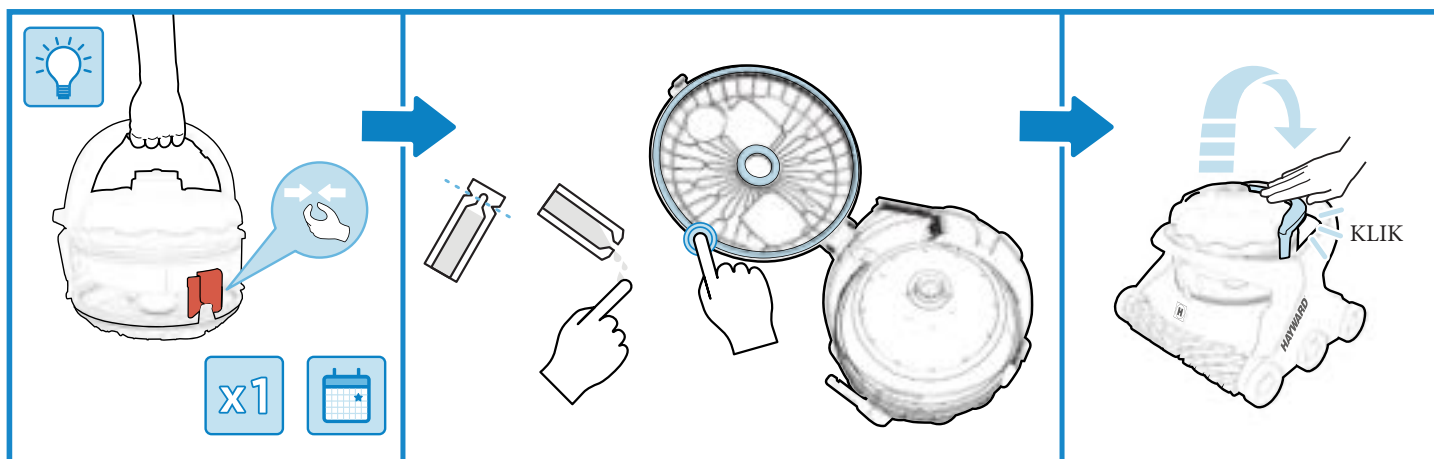

SMERING VAN DE PAKKINGEN



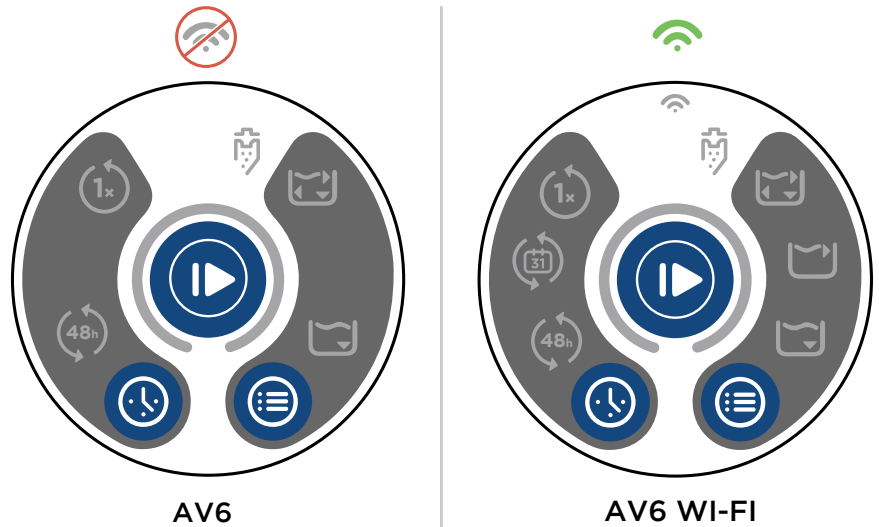

- Wanneer het deksel van de collector moeilijk opengaat of vastkleeft aan de collectortank, brengt u een smeermiddel aan op de buiten- en binnenpakking van de collector. Smeer de pakkingen in wanneer u de robot lange tijd niet hebt gebruikt of telkens als dit nodig is.

Interface van de voedingskast



AV6

AV6 WI-FI

 Programmamodus	✓	✓
 Reinigingsmodus	✓	✓
 Aan/uit	✓	✓
 LED WiFi	✗	✓
 Terugroeping van de collector voor het schoonmaken	✓	✓
 Occasionele reinigingscyclus	✓	✓
 Wekelijkse reinigingscyclus	✗	✓
 Herhalingscyclus	✓	✓
 Alleen de waterspiegel (ca. 90 min.)	✗	✓
 Alleen de bodem (ca. 90 min.)	✓	✓
 Volledige cyclus (ca. 150 min.)	✓	✓



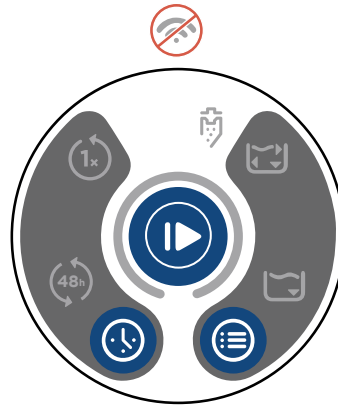









Bericht voedingskast



AV6



AV6 WI-FI

 Uitgeschakeld	✓	✓
 Communicatie mislukt	✓	✓
 Stand-by	✓	✓
 Wachstand	✓	✓
 Reiniging	✓	✓
 Temperatuurregelingmodus	✓	✓
 Fout	✓	✓
 Defect	✓	✓
 Software-update	✓	✓
 Recuperatiemodus ingesteld	✓	✓
 Handmatige bediening	✗	✓
 Doelgerichte reiniging ingesteld	✗	✓

WiFi-bericht voedingskast

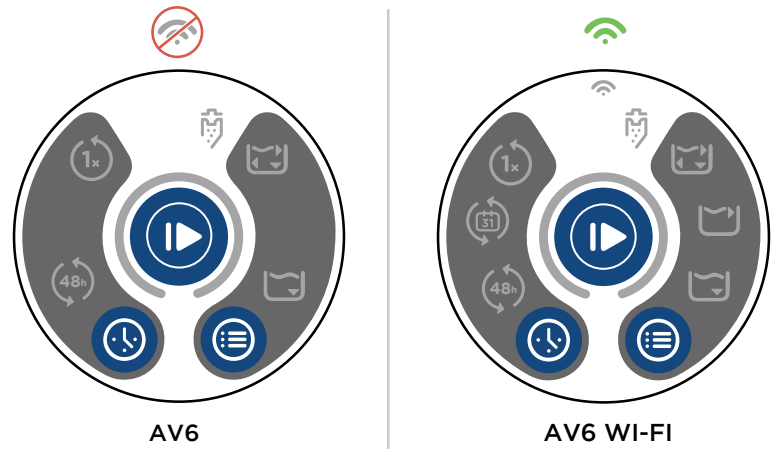

	AV6	AV6 WI-FI
Uitgeschakeld	✗	✓
WiFi-verbinding	✗	✓
Geen WiFi-verbinding	✗	✓
Geen WiFi-sigitaal	✗	✓

EXTRA FUNCTIES

1. Druk gedurende 3 seconden op de aan/uit-knop > Zet de robot op stand-by.
2. Druk gedurende 3 seconden op de knop Programmamodus > Verhoogt de helderheid
3. Druk gedurende 3 seconden op de knop Reinigingsmodus > Verlaagt de helderheid
- + 4. Druk 10 seconden lang op de knop Reinigingsmodus en op de knop Programmamodus > Reset de Wi-Fi-instellingen
- + + 5. Druk gedurende 10 seconden op de aan/uit-knop en op de knop Programmamodus > Herstelt alle fabrieksinstellingen en start opnieuw op

AquaVac 6 Series

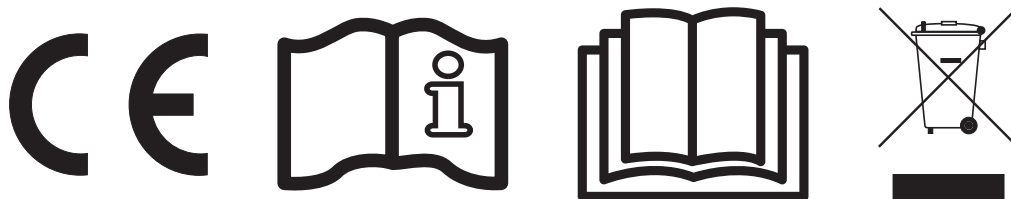
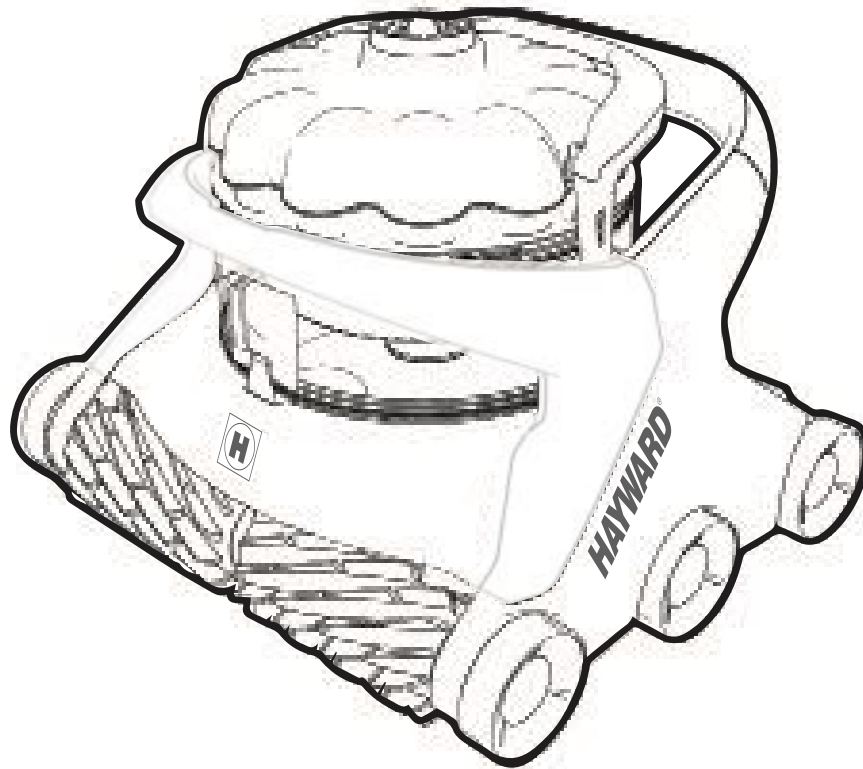

AquaVac 6 Series

CONSERVARE QUESTO MANUALE PER POTERLO CONSULTARE IN FUTURO

ISTRUZIONI DI SICUREZZA IMPORTANTI

Al momento dell'installazione e dell'utilizzo del presente dispositivo elettrico, è assolutamente necessario rispettare le basilari norme di sicurezza elencate qui di seguito. Il mancato rispetto delle presenti norme di sicurezza può provocare danni materiali, ferite gravi e in alcuni casi persino la morte.



LEGGERE E ATTENERSI A TUTTE LE SEGUENTI NORME



Simbolo che mette in guardia contro un rischio per la sicurezza. Quando questo simbolo è riportato sull'apparecchio o in questo manuale, fate riferimento all'indicazione di sicurezza che viene subito dopo e prestate attenzione ai rischi di ferimento.

AVVERTIMENTO mette in guardia contro i pericoli che possono provocare, in caso di mancato rispetto delle norme di sicurezza, ferite gravi, il decesso o danni materiali importanti.

ATTENZIONE mette in guardia contro i pericoli che provocano o possono provocare, in caso di mancato rispetto delle norme di sicurezza, ferite leggere o moderate e/o danni materiali di entità da minore a moderata. Attira anche l'attenzione degli utenti su alcuni comportamenti imprevedibili e pericolosi.

AVVERTIMENTO - RISCHIO DI FERITE

- Sorvegliare attentamente e costantemente i bambini e gli animali domestici e impedire loro di giocare con il robot pulitore - il robot pulitore non è un giocattolo.
- Tenere i bambini a distanza dal robot pulitore quando è in funzione.
- Questo apparecchio può essere utilizzato da bambini di almeno 8 anni e da persone con capacità fisiche, sensoriali o mentali ridotte o prive di esperienza o di conoscenza, solo se adeguatamente sorvegliati o se hanno ricevuto istruzioni in merito all'utilizzo sicuro dell'apparecchio e se sono stati compresi i possibili rischi. **I BAMBINI NON DEVONO ESSERE AUTORIZZATI A UTILIZZARE QUESTO APPARECCHIO.**
- NON UTILIZZARE MAI la piscina mentre il robot pulitore è in funzione.
- Assicurarsi sistematicamente che il robot pulitore sia stato scollegato e rimosso totalmente dall'acqua prima di utilizzare la piscina.

AVVERTIMENTO - RISCHIO DI SCOSSA ELETTRICA

- Tutti i collegamenti elettrici DEVONO essere conformi alle norme e ai regolamenti in vigore nel paese di utilizzo (vedi la tabella alla fine del documento). Rispettare obbligatoriamente quanto disposto dalla normativa locale. Una tensione eccessiva può provocare una scossa elettrica, bruciacature e causare la morte o danni materiali importanti.
- Il robot pulitore deve essere obbligatoriamente alimentato a **Bassissima tensione di sicurezza** per mezzo dell'unità di alimentazione elettrica fornita.
- L'unità di alimentazione elettrica del robot pulitore deve essere collocata ad almeno 3,5 m (11,5') dal bordo più vicino della piscina.
- Per ridurre i rischi di scossa elettrica, **NON UTILIZZARE PROLUNGHE** per collegare l'unità di alimentazione elettrica alla presa di rete. Questo tipo di collegamento potrebbe

AVVERTIMENTO - RISCHIO DI SCOSSA ELETTRICA

rappresentare un pericolo e/o danneggiare il robot pulitore. Prevedere una presa a parete adeguatamente posizionata in conformità con la normativa edilizia locale.

- Scollegare l'unità di alimentazione elettrica dalla presa di rete prima di effettuare qualsiasi intervento sul robot pulitore. In generale, scollegare l'unità di alimentazione elettrica dal dispositivo prima di effettuare qualsiasi intervento su di esso.
- Non seppellire il cavo di alimentazione. Non utilizzare il robot pulitore se il cavo di alimentazione è danneggiato. Se il cavo dell'unità di alimentazione elettrica è danneggiato, per la sostituzione rivolgersi al produttore, al servizio di assistenza tecnica o a qualsiasi professionista qualificato onde prevenire eventuali rischi di scossa elettrica.
- Negli **Stati Uniti e in Canada**, l'unità di alimentazione elettrica deve necessariamente essere collegata a un circuito di alimentazione protetto da un interruttore differenziale (RCD). Contattate un elettricista qualificato se non siete in grado di confermare che il circuito è protetto da un RCD. L'RCD deve essere periodicamente sottoposto a un test di funzionamento. Per testare l'RCD, premere il pulsante di test. L'RCD deve togliere la corrente. Poi premere il pulsante di reset. La corrente deve essere ripristinata. Se l'RCD non risponde come descritto qui sopra, significa che è difettoso. Se l'RCD interrompe l'alimentazione del robot pulitore al di fuori di una fase di test, significa che c'è una dispersione di corrente verso la terra e, dunque, un rischio di scossa elettrica. In questo caso, non utilizzare l'unità di alimentazione elettrica del robot pulitore. Scollegare l'unità di alimentazione elettrica del robot pulitore e contattare il fabbricante.
- In **Europa, in Australia e in Nuova Zelanda**, il robot pulitore deve essere alimentato tramite un interruttore differenziale (RCD) con sensibilità massima di 30 mA. Contattate un elettricista qualificato se non siete in grado di confermare che il circuito è protetto da un RCD.
- La presa non deve mai essere immersa in acqua.

CONSERVARE LE PRESENTI NORME DI SICUREZZA



CONSIGLI DI UTILIZZO E INFORMAZIONI IMPORTANTI

DA LEGGERE PRIMA DELL'USO

- Non mettere in funzione il robot pulitore fuori dall'acqua. Si rischia di danneggiare il giunto del motore e annullare di fatto la garanzia.
- Non estrarre il robot pulitore dalla vasca tirandolo dal cavo per farlo risalire lungo la parete. Si rischia di danneggiare il robot pulitore e/o la parete della piscina.

⚠ ATTENZIONE - RISCHIO DI DANNI MATERIALI

- Far funzionare il robot pulitore solo per il tempo necessario alla pulizia della vasca. Un utilizzo eccessivo e superfluo provocherebbe un'usura prematura dei suoi componenti.
- Controllare regolarmente il robot pulitore, i cavi e l'unità di alimentazione elettrica. Non utilizzarli se sono danneggiati o se il robot pulitore presenta bordi taglienti. Si rischia di danneggiare la piscina.
- Pulire accuratamente i filtri o il contenitore di raccolta dopo ogni utilizzo del robot pulitore oppure ogni volta che risulti necessario per garantire prestazioni ottimali.
- Non riporre mai il robot pulitore con i filtri sporchi o con un contenitore di raccolta pieno di detriti.

CONDIZIONI DI FUNZIONAMENTO

- Range di temperature dell'acqua per il funzionamento: minima 10 °C, massima 35 °C. Profondità massima di funzionamento: 3 m (10').
- Eventuali utilizzi del robot pulitore al di fuori di questo range di temperature rischiano di nuocere alle prestazioni del robot pulitore e causano un'usura prematura, se non addirittura un guasto ai componenti.
- Temperatura ambiente: massimo 40 °C.
- Per evitare eventuali danni irreversibili in caso di esposizione a temperature molto elevate, l'unità di alimentazione elettrica riduce la velocità e addirittura interrompe il funzionamento del robot pulitore fino a quando la temperatura non ritorna a un livello accettabile. Per limitare i rischi di surriscaldamento e di peggioramento delle prestazioni, si consiglia di conservare l'unità di alimentazione elettrica al riparo dal sole e di non ostruire il ventilatore di raffreddamento.

Disimballo e preparazione del robot pulitore

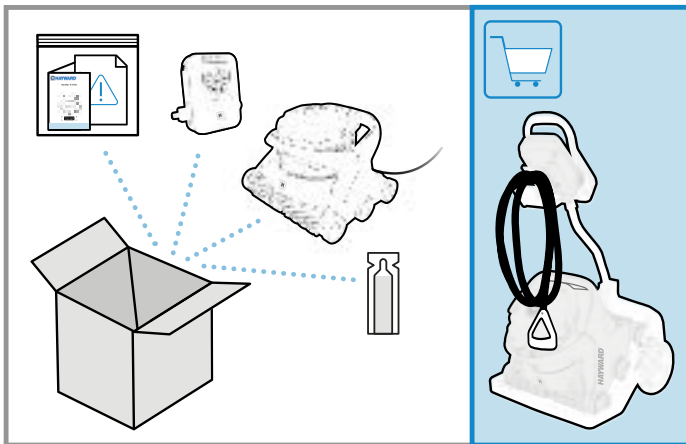

CONTENUTO DELLA CONFEZIONE

- Busta contenente le istruzioni d'uso, la garanzia e le informazioni sul prodotto (numero di modello e numero di serie)
- Busta con gli accessori
 - Perno di fissaggio della maniglia del carrello
 - Lubrificante per le guarnizioni del contenitore
- Robot pulitore con cavo elettrico
- Unità di alimentazione elettrica
- Carrello (disponibile su alcuni modelli)

DISIMBALLO

- Estrarre con precauzione il contenuto dello scatolone dall'alto. Non appoggiare lo scatolone su un fianco per estrarne il contenuto perché alcuni pezzi piccoli potrebbero cadere dallo scatolone e danneggiarsi.
- Verificare il contenuto dello scatolone
- Leggere attentamente le istruzioni d'uso
- Montare il carrello (se fornito con il prodotto)

Solo per la versione connessa Wi-Fi

**Scaricare e installare l'applicazione
Hayward AquaVac Connect
sullo smartphone.**



Preparazione della piscina

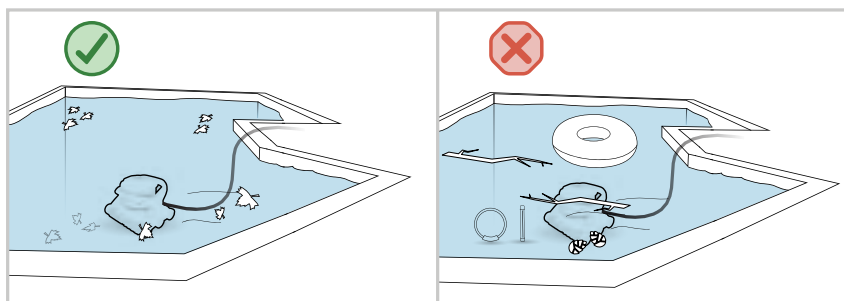
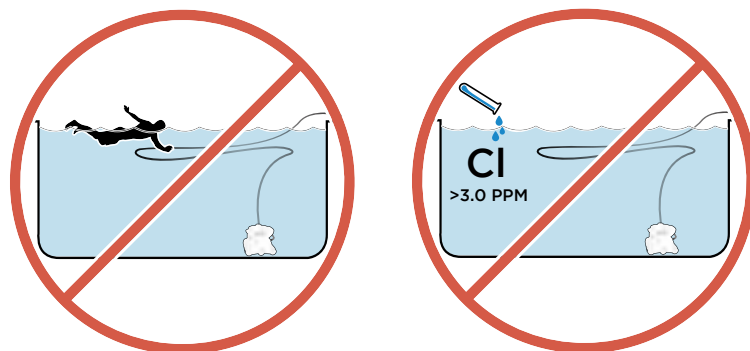
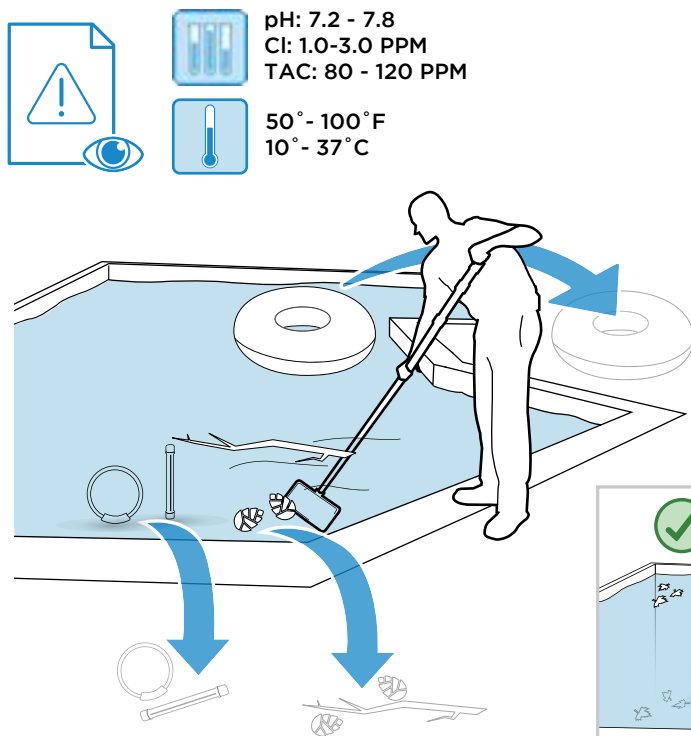

PREPARAZIONE DELLA PISCINA

- **NON UTILIZZARE MAI LA PISCINA MENTRE IL ROBOT PULITORE È IN FUNZIONE.**
- Prima di mettere in funzione il robot pulitore, liberare la piscina da giochi, termometri e altri accessori, perché potrebbero danneggiare il robot pulitore o la piscina. Rimuovere a mano i detriti di grandi dimensioni prima di immergere il robot pulitore nella piscina.
- L'equilibrio chimico dell'acqua può influire sulle prestazioni del robot pulitore, accelerare l'usura di alcuni componenti e aumentare la frequenza degli interventi di manutenzione.
- **TOGLIERE IL ROBOT PULITORE DALLA PISCINA PRIMA DI PROCEDERE A UNA SUPERCLORAZIONE.**
- Regolare il pH e fare in modo che rimanga tra 7,2 e 7,8.
- Fare in modo che il cloro libero rimanga tra 1,0 e 3,0 ppm. Non utilizzare mai il robot pulitore quando il tasso di cloro (o altro ossidante) è al di fuori di questo intervallo.
- L'alcalinità totale (TAC) deve essere sempre compresa tra 80 e 150 ppm.
- Effettuare frequenti test dell'acqua e ripristinare l'equilibrio chimico per mantenere un'acqua sana e proteggere la vostra apparecchiatura.

RACCOLTA NORMALE DEI DETRITI

- Il contenitore di raccolta SpinTech™ è progettato per raccogliere la maggior parte dei detriti visibili grazie a un sistema di separazione selettivo.
- Il robot pulitore è dotato di una tecnologia innovativa di raccolta dei detriti senza filtro e senza rischio di ostruzione. Il sistema TouchFree™ permette di svuotare il contenitore senza entrare in contatto con i detriti. Il robot pulitore non è progettato per filtrare le particelle molto fini.
- Le particelle fini o le alghe presenti nella piscina vengono rimesse in sospensione in modo da essere catturate dal sistema di filtrazione della piscina. È normale vedere delle particelle fini uscire dal robot pulitore quando nell'acqua ci sono detriti molto fini.

⚠ ATTENZIONE - RISCHIO DI DANNI MATERIALI

Il robot pulitore non è progettato per pulire la piscina dopo un lungo periodo di fermo. Prima dell'utilizzo, prendere le seguenti precauzioni:

1. Rimuovere dalla vasca gli oggetti e i detriti di grandi dimensioni che potrebbero ostacolare il corretto funzionamento del robot pulitore.
2. Verificare che il livello dell'acqua sia conforme ai valori consigliati.
3. Verificare l'equilibrio chimico dell'acqua. L'acqua deve essere equilibrata (livello di pH, tH, TAC) e priva di alghe. In effetti, le alghe possono nuocere notevolmente al corretto funzionamento del robot pulitore e alterarne le prestazioni.
4. Togliere il robot pulitore dalla vasca prima di sottoporre a risciacquo o controlavaggio il sistema di filtrazione.

PISCINE NUOVE

- Non utilizzare il robot pulitore per aspirare polvere di intonaco o residui di costruzione in piscine nuove o rinnovate.
- Spazzolare la superficie delle piscine di nuova costruzione ed eliminare i detriti dalla superficie per mezzo di un aspiratore manuale prima di utilizzare il robot pulitore.

ECESSO DI DETRITI

- Non utilizzare il robot pulitore per eliminare quantità eccessive di detriti alla fine dello svernamento o dopo una tempesta o un vento carico di sabbia.
- Pulire preliminarmente le piscine in cui si sia accumulata una quantità eccessiva di detriti tramite un aspiratore aspirafango prima di utilizzare il robot pulitore.
- Svuotare sistematicamente i filtri o il contenitore di raccolta quando sono pieni di detriti.

Configurazione dell'unità di alimentazione elettrica

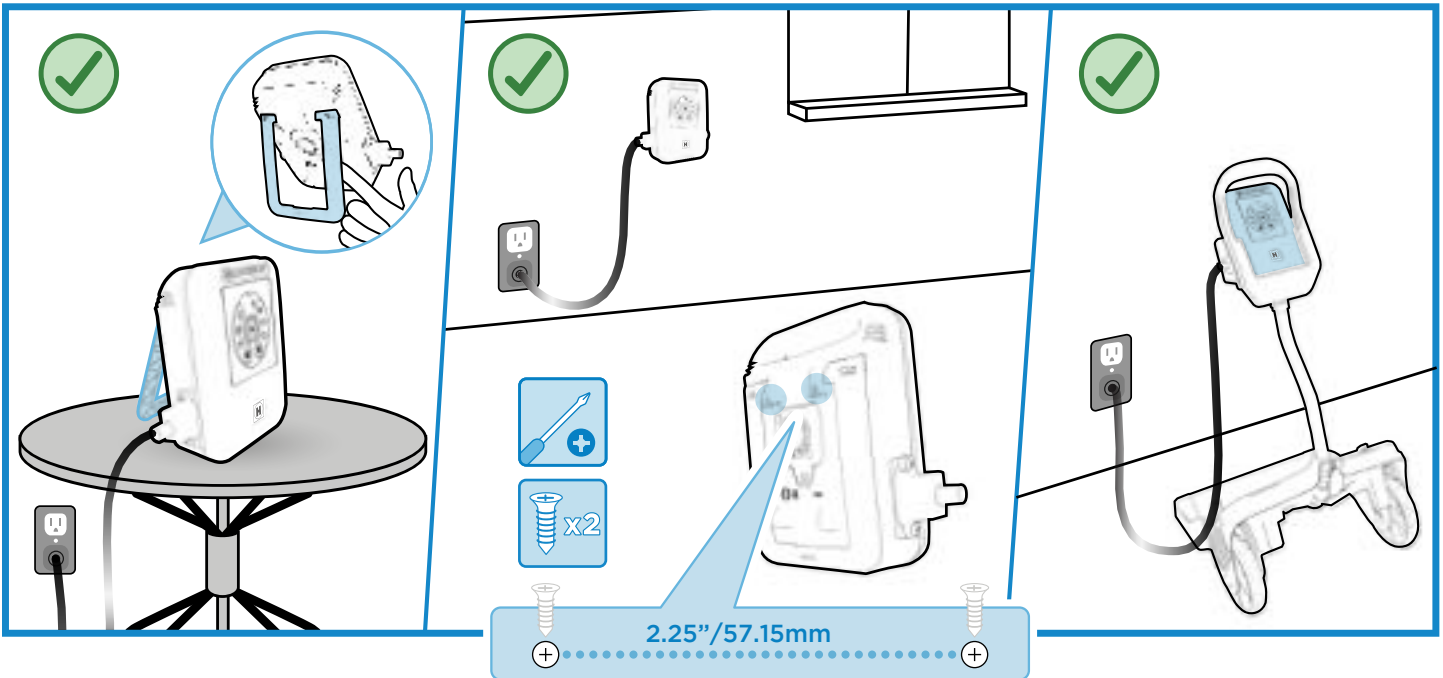

INSTALLAZIONE

L'unità di alimentazione elettrica di AquaVac 6 Series può essere installata e utilizzata in varie posizioni:

1. Grazie al cavalletto, può essere appoggiata in verticale su un tavolo o nei pressi della piscina.
2. Può essere fissata al muro grazie all'elemento di fissaggio a parete posto sul lato posteriore dell'unità di alimentazione elettrica (sagoma di fissaggio con viti fornita con le istruzioni).
3. Può essere sistemata nell'alloggiamento previsto a questo scopo sul carrello.

Per stabilire la posizione migliore dell'unità di alimentazione elettrica, si consiglia di tenere conto dei seguenti elementi:

- L'unità di alimentazione elettrica deve essere posizionata preferibilmente all'ombra e il ventilatore di raffreddamento non deve essere ostruito.

- L'unità di alimentazione elettrica può essere lasciata nei pressi della piscina a condizione che vengano prese alcune precauzioni in modo tale che non sia danneggiata dall'andirivieni intorno alla piscina o dai bambini che giocano o dagli animali domestici.
- L'unità di alimentazione elettrica del robot pulitore deve essere collocata ad almeno 3,5 m (11,5') dal bordo più vicino della piscina.
- Per ridurre i rischi di scossa elettrica, **NON UTILIZZARE PROLUNGHE** per collegare l'unità di alimentazione elettrica alla presa di rete.
- L'unità di alimentazione elettrica deve necessariamente essere collegata a un circuito di alimentazione protetto da un interruttore differenziale (DDR / GFCI / RCD) a seconda della regione di utilizzo del robot pulitore.

Configurazione del robot pulitore

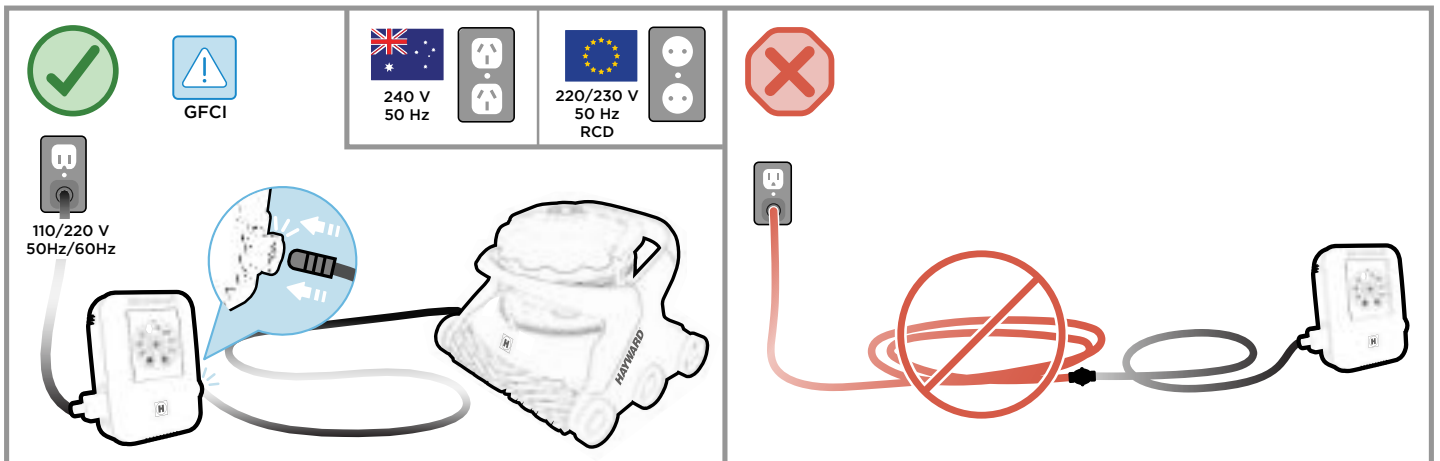

Collegare il cavo del robot pulitore all'unità di alimentazione elettrica e collegare il cavo dell'unità di alimentazione elettrica a una presa a parete protetta.

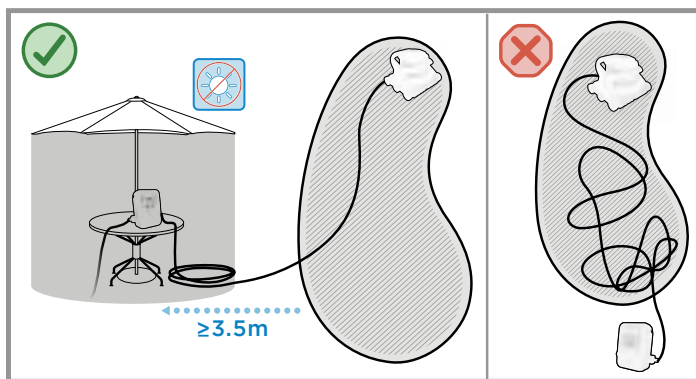

POSIZIONE DEL ROBOT PULITORE

- Posizionare l'unità di alimentazione elettrica nei pressi della piscina preferibilmente a metà della vasca.
- È possibile che non abbiate bisogno dell'intera lunghezza del cavo a seconda della dimensione e della forma della vasca. La lunghezza del cavo galleggiante deve essere superiore o uguale alla distanza tra l'unità di alimentazione elettrica e il punto della piscina più lontano dall'unità di alimentazione elettrica, più la profondità nel punto più profondo della vasca. Per evitare che il cavo si attorcigli, arrotolare la parte di cavo in eccesso nelle vicinanze dell'unità di alimentazione elettrica.

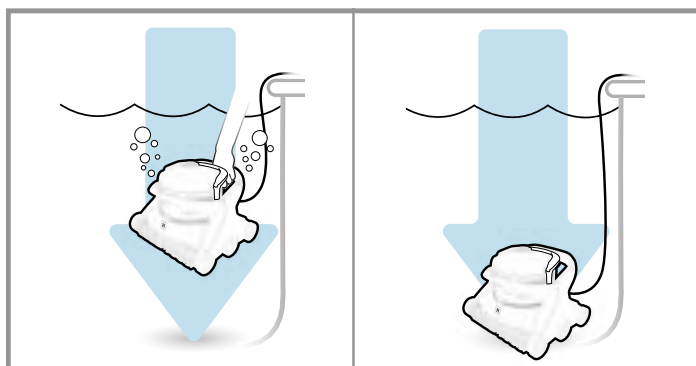

Immergere il robot pulitore nella piscina facendolo oscillare lentamente all'indietro, in avanti e lateralmente per fare uscire l'aria presente all'interno e per permettere al robot pulitore di scendere sul fondo della piscina.

AVVIAMENTO DEL ROBOT PULITORE



Avviare il ciclo di pulizia o il programma premendo il tasto Avvio/ Spegnimento.

La spia luminosa verde rimane accesa ma smette di lampeggiare, confermando che la modalità e il programma selezionati sono attivati e che il robot pulitore può iniziare il suo programma.



LED Wi-Fi -
Solo sui modelli Wi-Fi.



Promemoria pulizia del contenitore
Controllare il contenitore dei detriti e svuotarlo se necessario. Questo promemoria non significa necessariamente che il contenitore è pieno.



Modalità programma - Premere questo tasto per selezionare un programma di pulizia.



Ciclo di pulizia puntuale - Avvia un solo ciclo di pulizia.



Ciclo settimanale - Avvia il programma di pulizia giornaliera programmato sull'app AquaVac Connect.

Disponibile solo sui modelli Wi-Fi.



Ciclo ricorrente - Avvia un ciclo di pulizia ogni 48 ore (all'ora in cui è stato attivato) o all'ora impostata sull'app AquaVac Connect (solo sui modelli Wi-Fi).

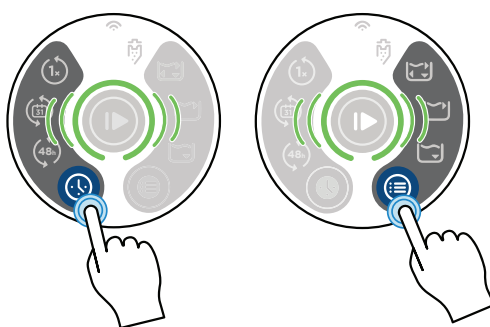

Modalità di pulizia - Premere questo tasto per scegliere una modalità di pulizia.



Ciclo completo - Il robot pulitore pulisce accuratamente il fondo della piscina e più rapidamente le pareti e la linea d'acqua (circa 150 min.).



Modalità Linea d'acqua - Il robot pulitore pulisce accuratamente la linea d'acqua e secondariamente può pulire anche il fondo quando si sposta da una parete all'altra (circa 90 min.). Disponibile solo sui modelli Wi-Fi.



Modalità Fondo - Il robot pulitore pulisce esclusivamente il fondo della piscina. Questa modalità è spesso utilizzata per le piscine dotate di tapparelle automatiche. Evita che il robot pulitore salga sulle pareti e sbatta contro la tapparella (circa 90 min.).

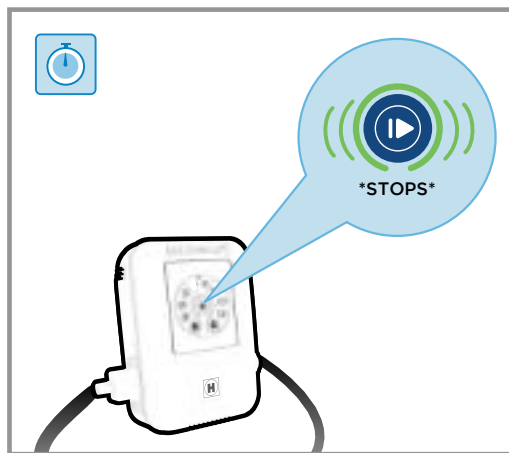
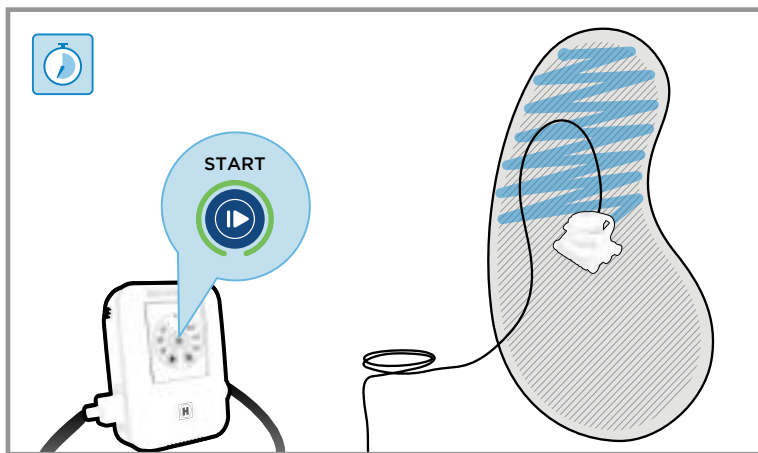

CICLO DI PULIZIA

- Durante il ciclo di pulizia, il robot pulitore non sale sistematicamente lungo le pareti o altre superfici verticali della piscina. Adatta la sua sequenza di pulizia per offrire una copertura ottimale della vasca.
- Per accelerare la pulizia della zona principale della vasca, selezionare la modalità "Solo fondo".
- È normale che il robot pulitore si sposti a marcia avanti e a marcia indietro.
- Il robot pulitore è progettato per non funzionare fuori dall'acqua per evitare eventuali rischi di ferite o danni materiali. È dotato di una funzione di ritorno automatico che si attiva quando i sensori rilevano che arriva su una

spiaggia di tipo "sommerso" o in una zona con profondità ridotta.

- Il robot pulitore è dotato di un sistema elettronico anti-attorcigliamento del cavo, che bilancia le sequenze di rotazione a sinistra e a destra durante un ciclo di pulizia. Avviando diversi cicli di pulizia senza estrarre il robot pulitore, è possibile che il cavo si attorcigli. Stendere il cavo del robot pulitore e lasciarlo al sole per fargli riprendere la forma ed eliminare le eventuali pieghe e curvature formati durante il funzionamento o durante il deposito.
- Alla fine del ciclo di pulizia, il robot pulitore passa in modalità Stand-by per 30 minuti (la spia del tasto Avvio/ Spegnimento lampeggia in verde).
- In mancanza di attività nei 30 minuti successivi, il robot pulitore passa in modalità Risparmio (la spia del tasto Avvio/ Spegnimento diventa blu e fissa).

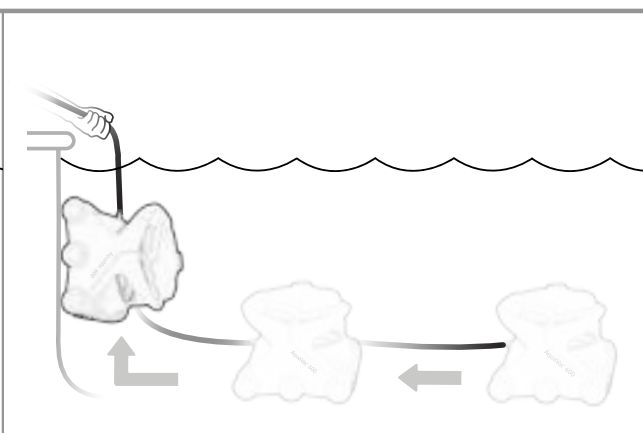
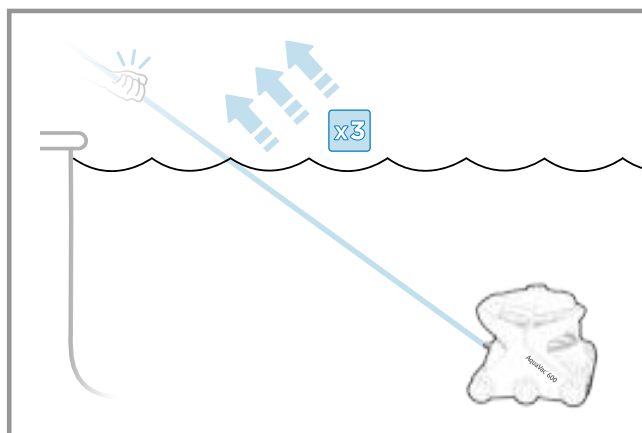

ESTRAZIONE DEL ROBOT PULITORE DALLA PISCINA

Quando il ciclo è terminato e il robot pulitore entra in modalità Risparmio (spia blu fissa) o in modalità Stand-by (spia verde lampeggiante), è possibile estrarre facilmente AquaVac 6 Series dalla piscina grazie alla funzione di recupero "Tug & Catch".

1. Tirare con un colpo secco il cavo verso di sé per tre volte di seguito (la spia del tasto Avvio/Spegnimento inizia a lampeggiare in bianco).
2. Aspettare che il robot pulitore si diriga verso la parete e salga fino alla linea d'acqua.
3. Estrarre il robot pulitore dalla piscina tirandolo fuori dall'acqua per mezzo della maniglia appositamente prevista all'estremità del cavo.
4. Lasciare il robot pulitore sul bordo della piscina in modo che tutta l'acqua esca prima di rimuovere il contenitore di raccolta per pulirlo.
5. Anche dopo essere stato estratto dall'acqua, il robot pulitore può rilevare delle trazioni sul cavo e avviare la pompa per qualche secondo. Non è insolito.

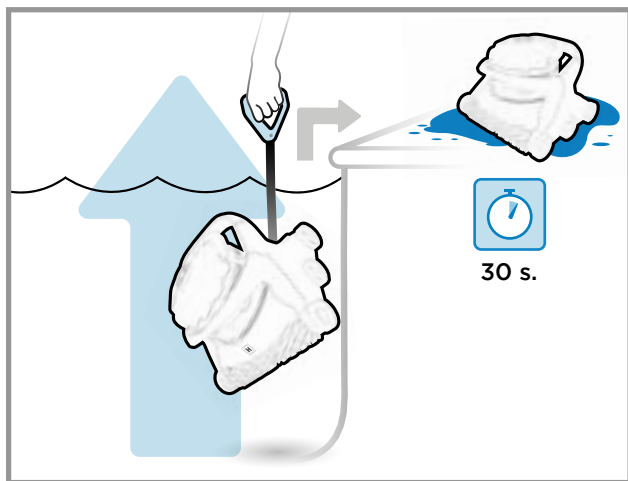

PULIZIA DEL CONTENITORE DI RACCOLTA

L'acqua che rimane nel contenitore di raccolta serve a pulirlo e a sciacquarlo senza entrare in contatto con i detriti. Se si desidera, è possibile svuotare la maggior parte dell'acqua rimasta inclinando semplicemente il contenitore in direzione del suo orifizio di ingresso. Così facendo si rischia però di dover sciacquare il contenitore dopo averlo svuotato dai detriti.

1. Spegnere il robot pulitore.
2. Sollevare la maniglia del contenitore di raccolta.
3. Rimuovere il contenitore dal robot pulitore.
4. Far ruotare il contenitore verso destra e verso sinistra per smuovere l'acqua e staccare i detriti che potrebbero essersi attaccati al fondo del contenitore.
5. Posizionare il contenitore sopra al punto in cui vanno gettati i detriti e tirare la levetta rossa per aprire il fondo del contenitore. L'acqua contenuta all'interno esce, portando con sé i detriti.
6. Se necessario, sciacquare il contenitore.
7. Richiudere il fondo del contenitore.
8. Riposizionare il contenitore sul robot pulitore allineando l'orifizio di ingresso del contenitore con l'orifizio di aspirazione del robot pulitore.
9. Riabbassare la maniglia fino a quando un clic non indicherà che è bloccata.

A questo punto è possibile rimettere il robot pulitore nella piscina o riporlo in deposito.

⚠ ATTENZIONE - RISCHIO DI DANNI MATERIALI

Non far funzionare il robot pulitore con i filtri sporchi o con un contenitore di raccolta pieno di detriti, poiché ciò ridurrebbe le prestazioni del robot pulitore e limiterebbe la sua capacità di salire lungo le pareti e raccogliere i detriti. Svuotare e pulire i filtri o il contenitore di raccolta quando necessario per garantire prestazioni ottimali. Detriti relativamente pesanti come la sabbia, la ghiaia o i sassi possono richiedere la pulizia più frequente dei filtri o del contenitore di raccolta dato che il loro peso appesantisce il robot pulitore e ne riduce la galleggiabilità.

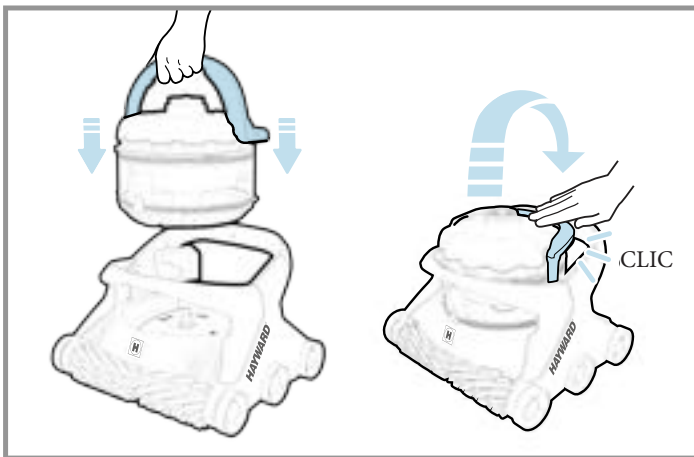
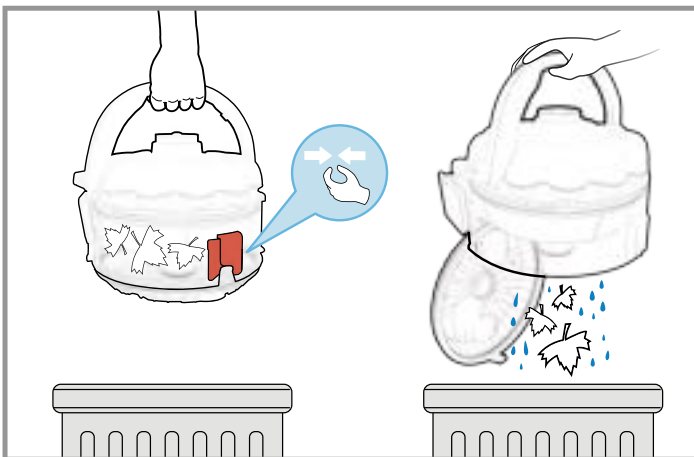
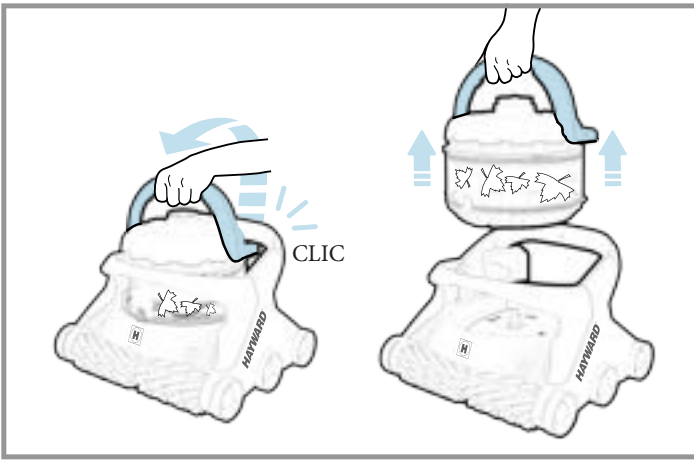

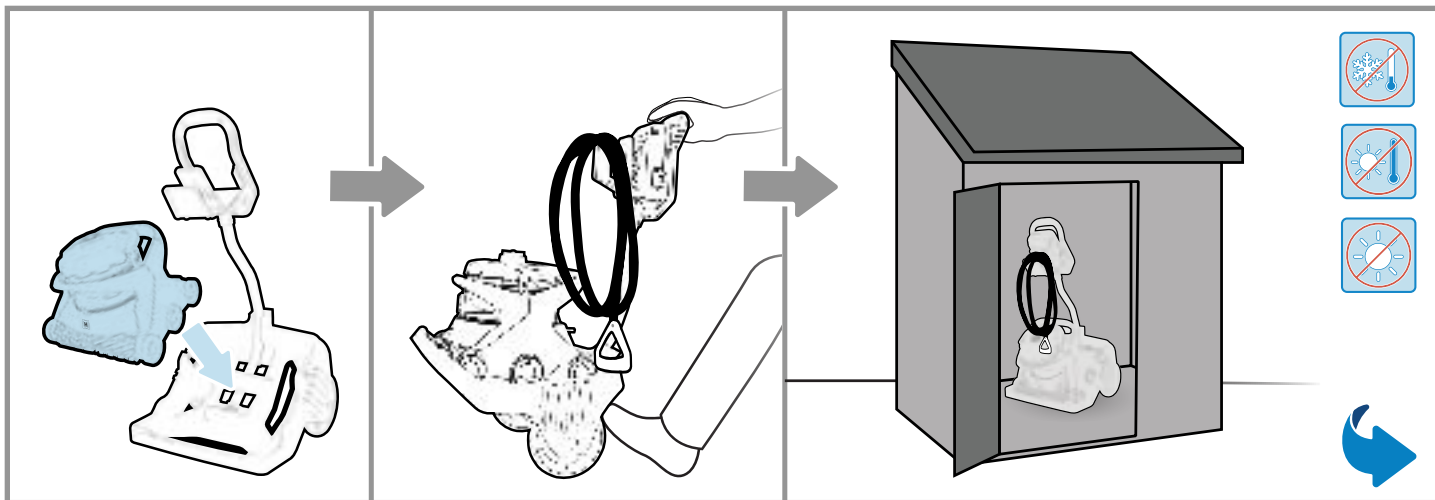

DEPOSITO DEL ROBOT PULITORE E DEL CARRELLO

- Dopo essere stato estratto dall'acqua, il robot pulitore deve essere riposto al riparo dal sole o conservato al riparo in un locale.
- Per lo svernamento, riporre il robot pulitore in un locale dove sarà al riparo dalle basse temperature.
- Svuotare completamente il robot pulitore prima di riporlo. Eliminare tutti i detriti rimasti nel contenitore.

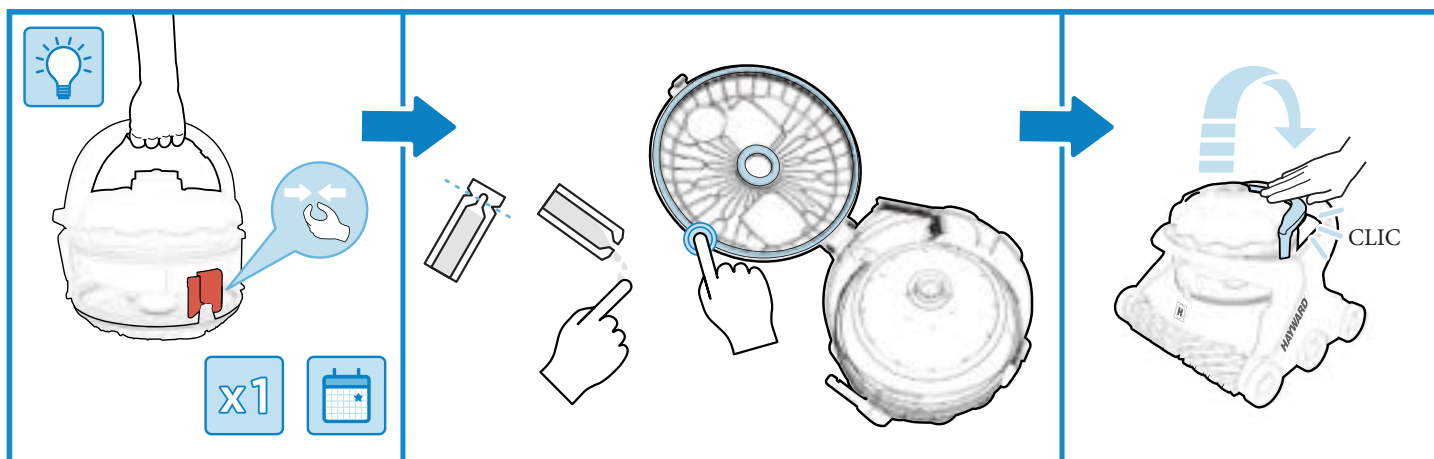

LUBRIFICAZIONE DELLE GUARNIZIONI

- Se il coperchio del contenitore si apre con difficoltà o aderisce al corpo del contenitore, applicare del lubrificante sulla guarnizione esterna e interna del contenitore. Lubrificare le guarnizioni dopo un lungo periodo di fermo oppure ogni volta che si ritiene necessario.

Interfaccia dell'unità di alimentazione elettrica

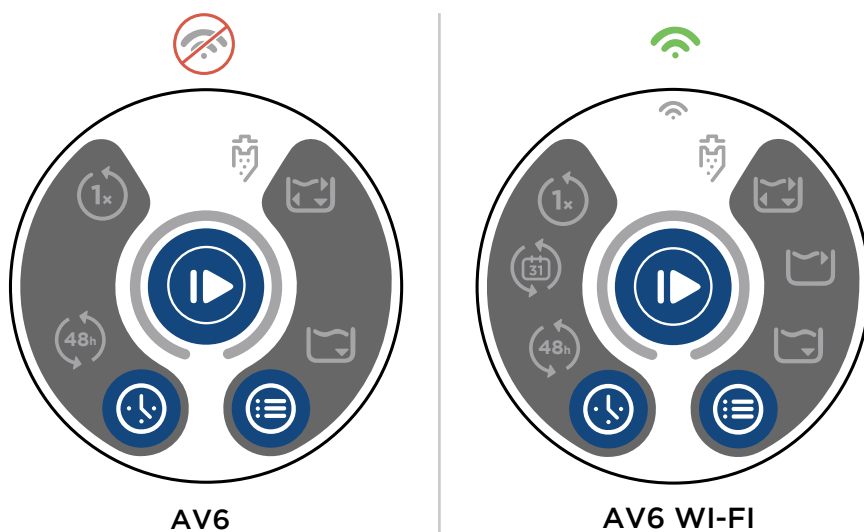

AV6

AV6 WI-FI

 Modalità programma	✓	✓
 Modalità di pulizia	✓	✓
 ON/OFF	✓	✓
 Led Wi-Fi	✗	✓
 Promemoria di pulizia del contenitore	✓	✓
 Ciclo di pulizia puntuale	✓	✓
 Ciclo di pulizia settimanale	✗	✓
 Ciclo ricorrente	✓	✓
 Solo linea d'acqua (circa 90 min.)	✗	✓
 Solo fondo (circa 90 min.)	✓	✓
 Ciclo completo (circa 150 min.)	✓	✓



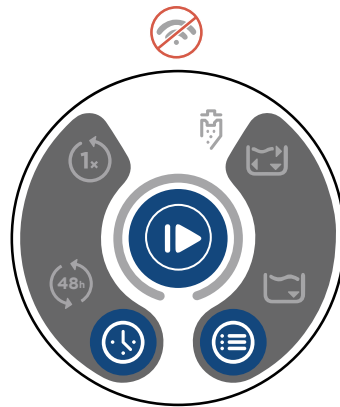





Messaggio dell'unità di alimentazione elettrica



AV6



AV6 WI-FI



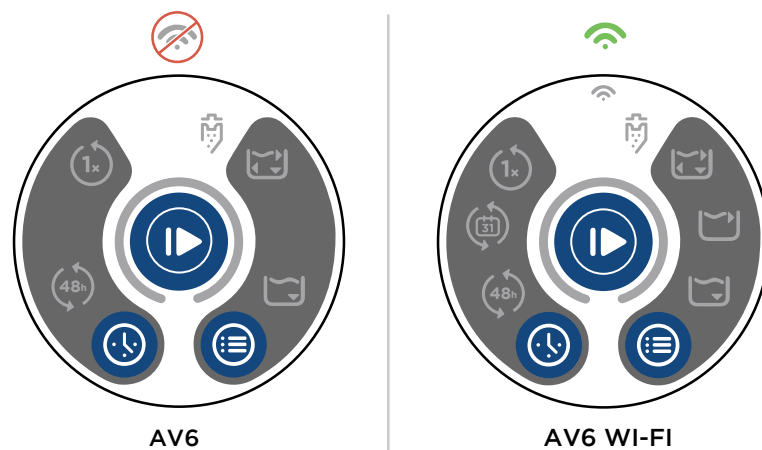

 Alimentazione assente	✓	✓
 Comunicazione assente	✓	✓
 Risparmio energetico	✓	✓
 Stand-by	✓	✓
 Pulizia	✓	✓
 Modalità gestione temperatura	✓	✓
 Errore	✓	✓
 Malfunzionamento	✓	✓
 Aggiornamento software	✓	✓
 Modalità di recupero attivata	✓	✓
 Controllo manuale	✗	✓
 Pulizia mirata attivata	✗	✓

Messaggio Wi-Fi dell'unità di alimentazione elettrica







AV6

AV6 WI-FI

 Alimentazione assente	✗	✓
 Wi-Fi non connesso	✗	✓
 Wi-Fi connesso	✗	✓
 Segnale Wi-Fi assente	✗	✓

FUNZIONI AGGIUNTIVE

-  1. Premere il tasto Avvio/Spengimento per 3 secondi > Il robot pulitore si mette in Risparmio.
-  2. Premere il tasto Modalità programma per 3 secondi > La luminosità aumenta
-  3. Premere il tasto Modalità di pulizia per 3 secondi > La luminosità si abbassa
-  4. Premere il tasto Modalità di pulizia e il tasto Modalità programma per 10 secondi > Reinizializzazione dei parametri Wi-Fi
-  5. Premere il tasto Avvio/Spengimento, il tasto Modalità di pulizia e il tasto Modalità programma per 10 secondi > Ripristino di tutte le impostazioni di fabbrica e riavvio

AquaVac 6 Series

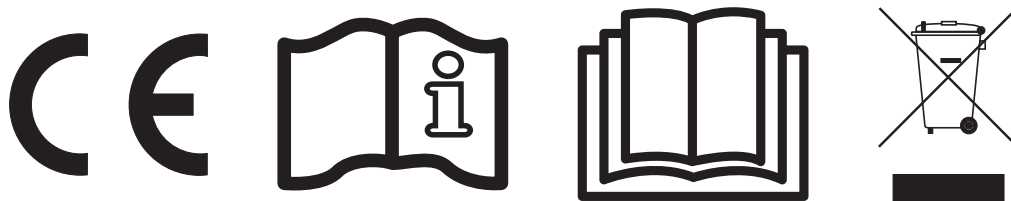
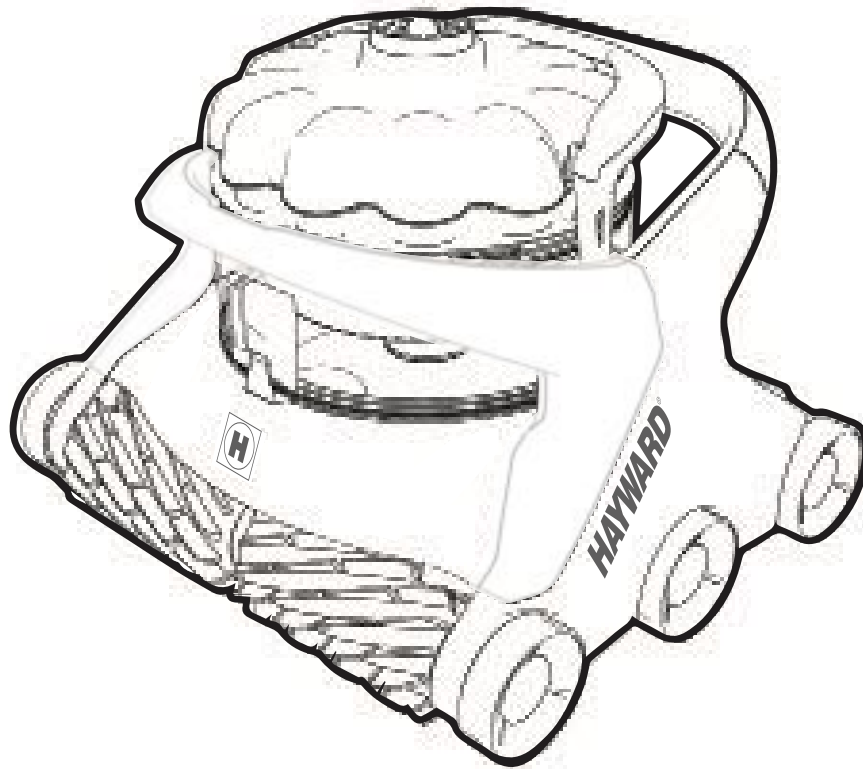

AquaVac® 6 Series

**СОХРАНИТЕ НАСТОЯЩЕЕ РУКОВОДСТВО ДЛЯ ДАЛЬНЕЙШЕГО
ИСПОЛЬЗОВАНИЯ**

ВАЖНЫЕ ИНСТРУКЦИИ ПО ТЕХНИКЕ БЕЗОПАСНОСТИ

Во время установки и использования данного электрического прибора необходимо обязательно соблюдать основные правила техники безопасности, перечисленные ниже. Несоблюдение правил техники безопасности может привести к материальному ущербу, серьезным телесным повреждениям и даже летальному исходу.



ПРОЧИТАЙТЕ ВСЕ ИЗЛОЖЕННЫЕ ДАЛЕЕ ИНСТРУКЦИИ И СОБЛЮДАЙТЕ ИХ.



Этот **символ** предупреждает о риске для безопасности. Если этот символ встретился вам на оборудовании или в настоящем руководстве, обратите внимание на правило техники безопасности, которое следует сразу за ним, и будьте внимательны к риску повреждений.

ПРЕДУПРЕЖДЕНИЕ: предупреждает об опасностях, которые в случае несоблюдения правил техники безопасности могут привести к серьезным телесным повреждениям, летальному исходу или значительному материальному ущербу.

ВНИМАНИЕ: предупреждает об опасностях, которые в случае несоблюдения правил техники безопасности приводят или могут привести к легким или умеренным телесным повреждениям и/или материальному ущербу от незначительного до умеренного. Этот символ также обращает внимание пользователей на отдельные непредсказуемые и опасные действия.

ПРЕДУПРЕЖДЕНИЕ – РИСК ТРАВМЫ

- Постоянно и неотрывно следите за детьми и домашними животными и не позволяйте им играть с роботом – робот не игрушка.
- Не подпускайте детей к работающему роботу.
- Данное устройство не предназначено для использования детьми младше 8 лет и лицами, физические, сенсорные или интеллектуальные возможности которых нарушены, или лицами, не имеющими опыта или знаний, кроме случаев, когда они находятся под присмотром или были проинструктированы относительно безопасного использования прибора с пониманием возможных рисков. **НЕ РАЗРЕШАЙТЕ ДЕТЯМ ИСПОЛЬЗОВАТЬ ЭТО ИЗДЕЛИЕ.**
- НИ В КОЕМ СЛУЧАЕ не пользуйтесь бассейном во время работы робота.
- Систематически выключайте и полностью вынимайте робот перед использованием бассейна.

ПРЕДУПРЕЖДЕНИЕ – РИСК ПОРАЖЕНИЯ ЭЛЕКТРИЧЕСКИМ ТОКОМ

- Все электрические соединения ДОЛЖНЫ соответствовать нормам и правилам, действующим в стране использования (см. таблицу в конце документа). Обязательно соблюдайте требования местного законодательства. Чрезмерное напряжение может приводить к поражению электрическим током, ожогам и летальному исходу или серьезному материальному ущербу.
- Питание робота обязательно должно осуществляться **безопасным сверхнизким напряжением (TBTS)** с использованием поставляемого блока питания.
- Блок питания робота должен находиться на расстоянии не менее 3,5 м (11,5 дюймов) от ближайшего борта бассейна.
- Для снижения риска поражения электрическим током НЕ ИСПОЛЬЗУЙТЕ УДЛИНИТЕЛЬ для подключения блока питания к электросети. Это может быть опасным и/или привести к повреждению робота. Необходимо предусмотреть стенную розетку в подходящем месте в соответствии с местным строительным кодексом.

ПРЕДУПРЕЖДЕНИЕ – РИСК ПОРАЖЕНИЯ ЭЛЕКТРИЧЕСКИМ ТОКОМ

- Перед выполнением работ на роботе выключайте блок питания из сети. В целом, отключайте блок питания оборудования перед любым вмешательством в это оборудование.
- На заземляйте кабель питания. Не используйте робот с поврежденным кабелем питания. Если кабель блока питания поврежден, замените его, обратившись к производителю, в службу послепродажного обслуживания или в квалифицированную мастерскую во избежание риска поражения электрическим током.
- В Соединенных Штатах Америки и в Канаде блок питания обязательно должен подключаться к сети питания с устройством дифференциальной защиты. Если вам не удается установить, оснащена ли сеть устройством дифференциальной защиты, обратитесь к квалифицированному электрику. Необходимо периодически проверять работоспособность устройства дифференциальной защиты. Для проверки устройства дифференциальной защиты нажмите на контрольную кнопку. Устройство дифференциальной защиты должно отключить питание. Затем нажмите на кнопку повторного включения. Питание должно восстановиться. Если реакция устройства дифференциальной защиты отличается, оно неисправно. Если устройство дифференциальной защиты отключает питание не только во время проверки, это означает, что существует утечка тока на землю и, соответственно, риск поражения электрическим током. В этом случае не используйте блок питания робота. Выключите блок питания робота и свяжитесь с производителем.
- В Европе, Австралии и Новой Зеландии питание робота должно осуществляться посредством устройства дифференциальной защиты с максимальной чувствительностью 30 мА. Если вы не уверены, оснащена ли сеть устройством дифференциальной защиты, обратитесь к квалифицированному электрику.
- Разъем ни в коем случае не должен находиться в воде.

СОХРАНИТЕ ДАННЫЕ ИНСТРУКЦИИ



ИНСТРУКЦИИ ПО ЭКСПЛУАТАЦИИ И ВАЖНАЯ ИНФОРМАЦИЯ

ПРОЧИТЕ ПЕРЕД ИСПОЛЬЗОВАНИЕМ

- Не включайте робота без воды. Это приводит к повреждению уплотнения двигателя и аннулированию гарантии.
- Не вынимайте робота из бассейна, вытягивая его за провод, чтобы поднять вдоль стенки. Это может повредить робота и/или стенку бассейна.

ВНИМАНИЕ – РИСК МАТЕРИАЛЬНОГО УЩЕРБА

- Используйте робота только в течение периода, необходимого для очистки бассейна. Чрезмерное и избыточное использование может привести к преждевременному износу компонентов робота.
- Регулярно проверяйте робота, кабели и блок питания; не используйте, если они повреждены или если у робота имеются режущие края — это может привести к повреждению бассейна.
- Проводите тщательную очистку фильтров или коллектора для мусора после каждого использования робота или по мере необходимости, чтобы гарантировать оптимальные рабочие характеристики робота.
- Ни в коем случае не храните робота с загрязненными фильтрами или полным коллектором для мусора.

УСЛОВИЯ ЭКСПЛУАТАЦИИ

- Диапазон рабочих температур воды: От 10°C (50°F) до 35°C (95°F). Максимальная рабочая глубина: 3 м (10 дюймов)
- Использование робота за пределами данного температурного диапазона может отрицательно сказаться на рабочих характеристиках робота и привести к преждевременному износу и даже выходу из строя его компонентов.
- Температура окружающей среды: Не выше 40°C (104°F).
- Во избежание непоправимого ущерба в случае воздействия более высоких температур, блок питания робота уменьшает скорость и даже останавливает работу робота до тех пор, пока температура не опустится до допустимого значения. Для ограничения риска перегрева и ухудшения рабочих характеристик рекомендуется хранить блок питания в защищенном от солнца месте и не загромождать охлаждающий вентилятор.

Распаковка и подготовка робота

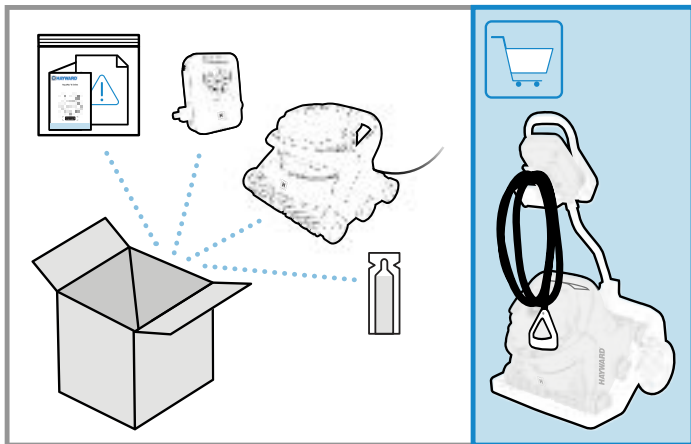

СОДЕРЖАНИЕ КОРОБКИ

- Пакет с инструкциями по эксплуатации и гарантией, а также информацией об изделии (номер модели и серийный номер)
- Пакет со вспомогательными приспособлениями
Крепежный штифт ручки каретки
Смазка для соединений коллектора
- Робот с электрическим кабелем
- Блок питания
- Каретка (как опция для некоторых моделей)

РАСПАКОВКА

- Осторожно извлеките содержимое через верх коробки. Не кладите коробку набок для извлечения содержимого, так как некоторые элементы могут выпасть и повредиться
- Проверьте содержимое коробки
- Внимательно прочтите инструкции по эксплуатации
- Соберите каретку (если она прилагается)



Только для версии с Wi-Fi-подключением

Загрузите и установите приложение Hayward AquaVac Connect на ваш смартфон.

Подготовка бассейна



pH: 7.2 - 7.8
Cl: 1.0-3.0 PPM
TAC: 80 - 120 PPM



50° - 100° F
10° - 37° C

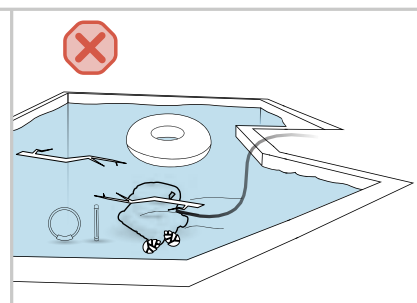
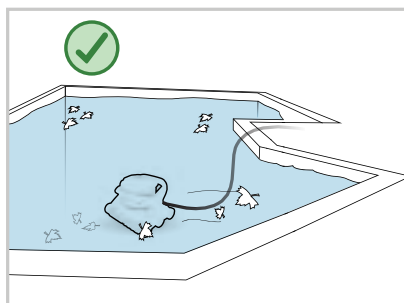
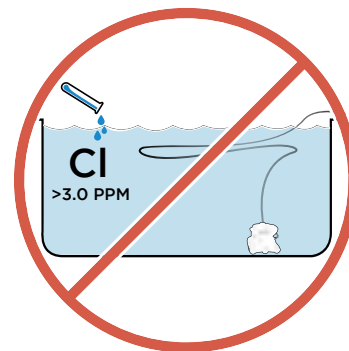

ПОДГОТОВКА БАССЕЙНА

- **НИ В КОЕМ СЛУЧАЕ НЕ ПОЛЬЗУЙТЕСЬ БАССЕЙНОМ ВО ВРЕМЯ РАБОТЫ РОБОТА.**
- Перед включением робота уберите игрушки, термометры и прочие аксессуары для бассейна, поскольку они могут привести к повреждению робота или бассейна. Выньте крупный мусор вручную перед помещением робота в бассейн.
- Химический баланс воды может влиять на рабочие характеристики робота, ускорять износ некоторых компонентов и повышать частоту операций по техническому обслуживанию.
- **ИЗВЛЕКИТЕ РОБОТА ИЗ БАССЕЙНА ПЕРЕД ПРОВЕДЕНИЕМ БЫСТРОГО ХЛОРИРОВАНИЯ.**
- Отрегулируйте pH и поддерживайте его между 7,2 и 7,8.
- Поддерживайте свободный хлор на уровне от 1,0 до 3,0 ppm. Никогда не используйте робота, если содержание хлора (или другого окислителя) выходит за рамки этого интервала концентраций.
- Общая щелочность (TAC) всегда должна находиться между 80 и 150 ppm.
- Необходимо часто проверять воду и поддерживать химический баланс для сохранения здоровой воды и защиты вашего оборудования.

СТАНДАРТНЫЙ СБОР МУСОРА

- Коллектор мусора SpinTech™ предназначен для сбора большинства видимых отходов с помощью системы выборочного разделения.
- Робот использует инновационную технологию сбора мусора без фильтра и риска забивания. Его система TouchFree™ позволяет опорожнять коллектор без контакта с мусором. Данный робот не предназначен для фильтрации очень мелких частиц.
- Такие частицы и водоросли, находящиеся в бассейне, переходят во взвешенное состояние, и затем захватываются системой фильтрации бассейна. Ситуация, когда вы видите мелкие частицы, выходящие из робота, если вода содержит очень мелкий мусор, является нормальной.

⚠ ВНИМАНИЕ – РИСК МАТЕРИАЛЬНОГО УЩЕРБА

Робот не предназначен для чистки бассейна после длительного периода неиспользования. Перед использованием примите следующие меры предосторожности:

1. Выньте из бассейна крупные предметы и мусор, способные воспрепятствовать надлежащему функционированию робота.
2. Убедитесь, что уровень воды соответствует рекомендациям.
3. Проверьте химический баланс воды. Вода должна быть сбалансированной (уровень pH, жесткость воды, TAC) и не должна содержать водорослей. Водоросли могут сильно помешать нормальному функционированию робота и ухудшить его рабочие характеристики.
4. Перед очисткой системы фильтрации путем промывки или контрпромывки выньте робота из бассейна.

НОВЫЕ БАССЕЙНЫ

- Не используйте робот для всасывания пыли с покрытия или строительных отходов в новых или отремонтированных бассейнах.
- Перед использованием робота очистите щеткой поверхность нового бассейна и удалите поверхностный мусор с помощью ручной всасывающей щетки.

ИЗБЫТОК ОТХОДОВ

- Не используйте робота для удаления чрезмерных объемов мусора после зимнего периода, урагана или песчаной бури.
- Перед использованием робота проведите предварительную очистку бассейнов, содержащих избыточное количество мусора с помощью ручной всасывающей щетки.
- Систематически опорожняйте фильтры или коллектор, когда они наполняются мусором.

Подготовка блока управления

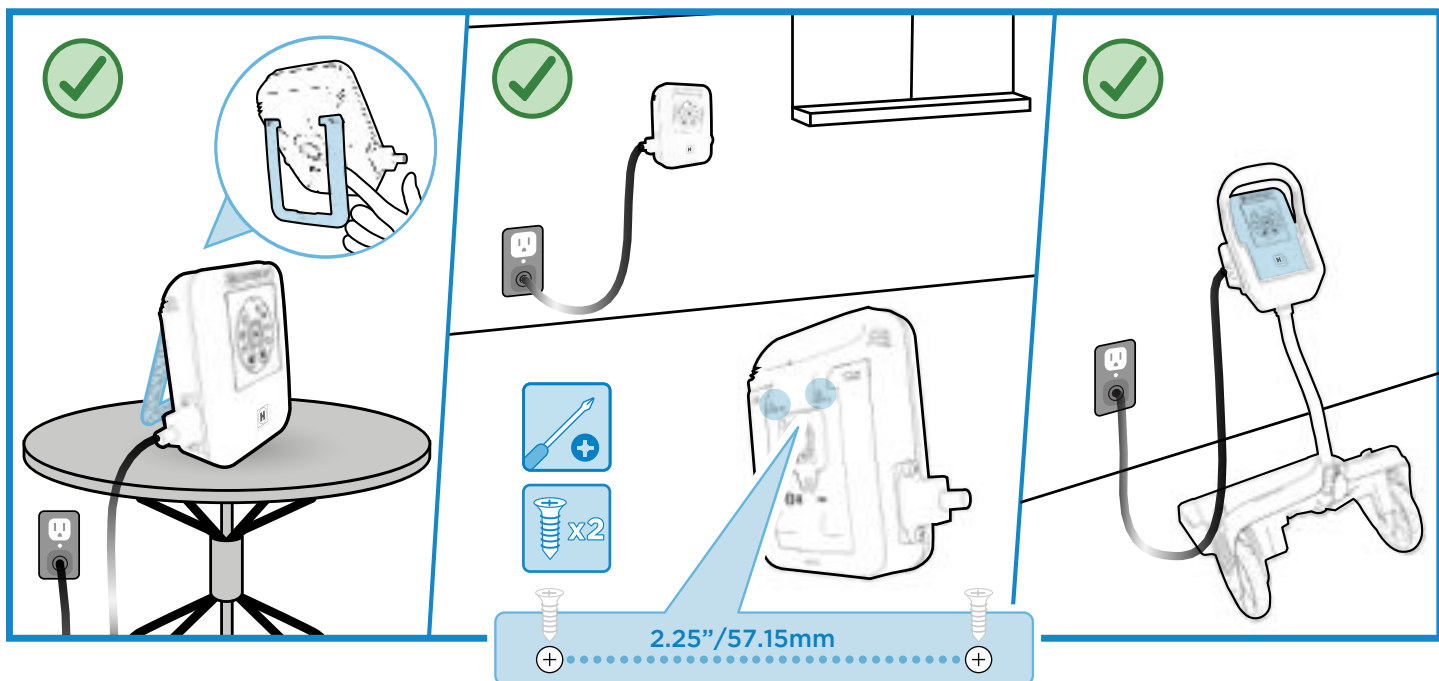

МОНТАЖ

Блок питания AquaVac 6 Series может устанавливаться и использоваться в разных местах:

1. Благодаря своей подставке он может устанавливаться вертикально на столе или у борта бассейна.
2. Он может крепиться к стене с помощью крепежного элемента для стен, который находится на тыльной стороне блока питания (габарит крепления винтами, прилагаемый к инструкции).
3. Он может быть помещен в специальное отделение на каретке.

Для определения наилучшего размещения блока питания необходимо учитывать следующие элементы:

- Блок питания предпочтительно размещать в затененном месте; перед охлаждающим вентилятором не должно быть препятствий.

- Блок питания может размещаться у бассейна при условии, что будут приняты меры, чтобы он не был поврежден при многочисленных проходах и подходах к бассейну, а также играющими детьми или домашними животными.
- Блок питания робота должен находиться на расстоянии не менее 3,5 м (11,5 дюймов) от ближайшего борта бассейна.
- Для снижения риска поражения электрическим током **НЕ ИСПОЛЬЗУЙТЕ УДЛИТЕЛЬ** для подключения блока питания к электросети.
- Блок питания обязательно должен подключаться к сети питания с устройством дифференциальной защиты по остаточному току (DDR, GFCI или RCD) в зависимости от региона использования робота.

Конфигурация робота

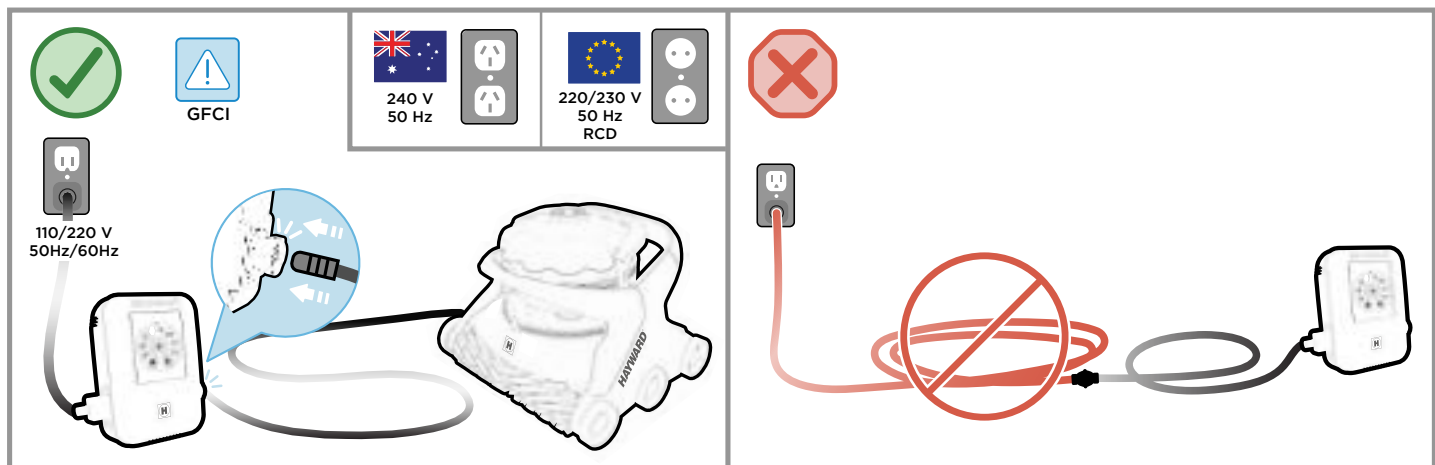

Подключите кабель робота к блоку питания и кабель блока питания к защищенной настенной розетке.

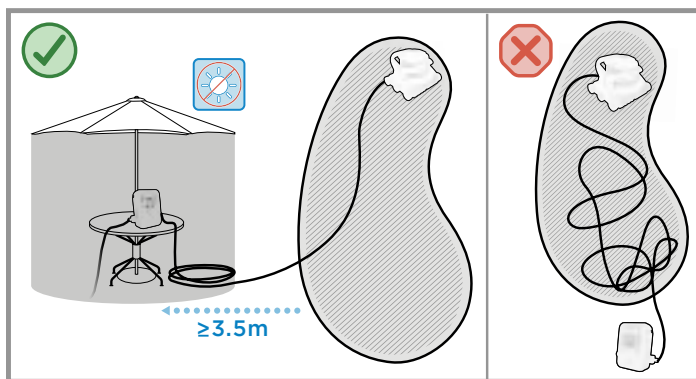

РАЗМЕЩЕНИЕ РОБОТА

- Предпочтительно располагать блок питания на середине борта бассейна по длине.
- Может быть так, что размер и геометрия вашего бассейна не потребуют всей длины кабеля. Длина плавающей части кабеля должна быть больше или равной расстоянию между блоком питания и наиболее удаленной от блока питания точкой бассейна плюс глубина в самой глубокой точке бассейна. Во избежание спутывания кабеля скрутите его излишек и положите рядом с блоком питания.

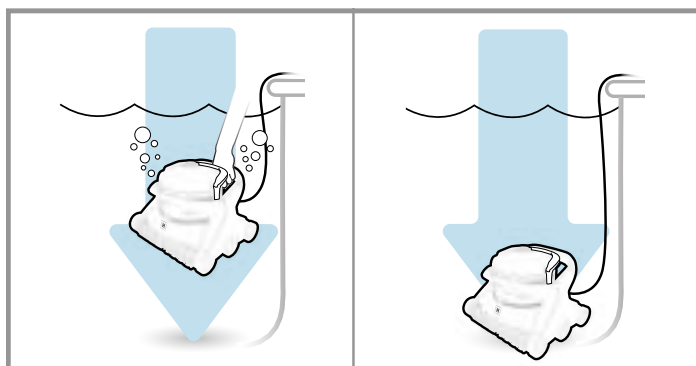

Погрузите робота в бассейн, медленно наклоняя назад, вперед и в стороны, чтобы помочь содержащемуся внутри воздуху выйти и позволить роботу опуститься на дно бассейна.

ВКЛЮЧЕНИЕ РОБОТА



Запустите цикл чистки или программу нажатием на кнопку Вкл/Выкл.

Зеленый световой индикатор остается включенным, но перестает мигать, подтверждая, что выбранный режим и программа активированы и что робот может начинать свою программу.



Индикатор Wi-Fi –
Только для моделей с функцией Wi-Fi.



Напоминание о чистке коллектора –
Проверьте коллектор для мусора и опорожните его при необходимости. Это напоминание не обязательно означает, что коллектор полон.



Режим программы – Нажмите на эту кнопку для выбора программы чистки.



Цикл разовой чистки – Запускает один цикл разовой чистки.



Еженедельный цикл – Запускает ежедневную программу чистки, заданную в вашем приложении AquaVac Connect.
Только для моделей с функцией Wi-Fi.



Повторяющийся цикл – Запускает цикл чистки каждые 48 часов (в тот час, в который он был включен) или во время, установленное в вашем приложении AquaVac Connect (только для моделей с функцией Wi-Fi).

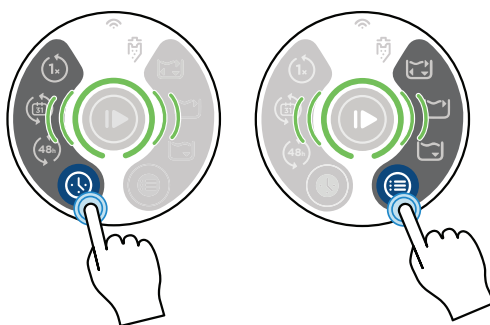

Режим чистки – Нажмите на эту кнопку для выбора режима чистки.



Полный цикл – робот тщательно чистит дно бассейна и более быстро стенки и линию воды (около 150 мин.).



Режим «Линия воды» – робот тщательно чистит линию воды и может дополнительно очистить дно при перемещении от одной стенки к другой (около 90 мин.).
Только для моделей с функцией Wi-Fi.



Режим «Дно»- робот очищает только дно бассейна. Этот режим часто используется в бассейнах, оснащенных автоматическим покрытием. Он не допускает того, чтобы робот забирался на стенки и ударялся о покрытие (около 90 мин.).

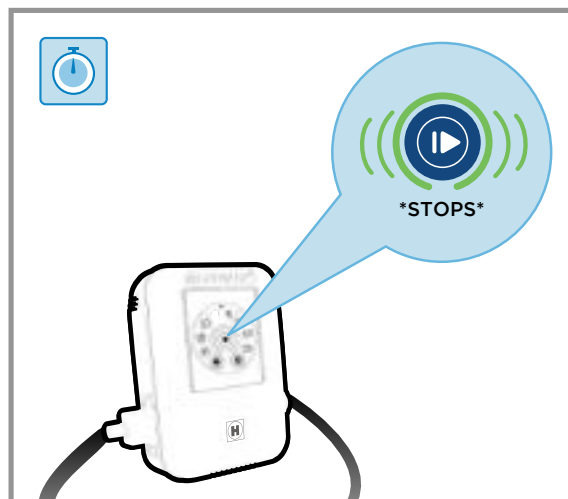
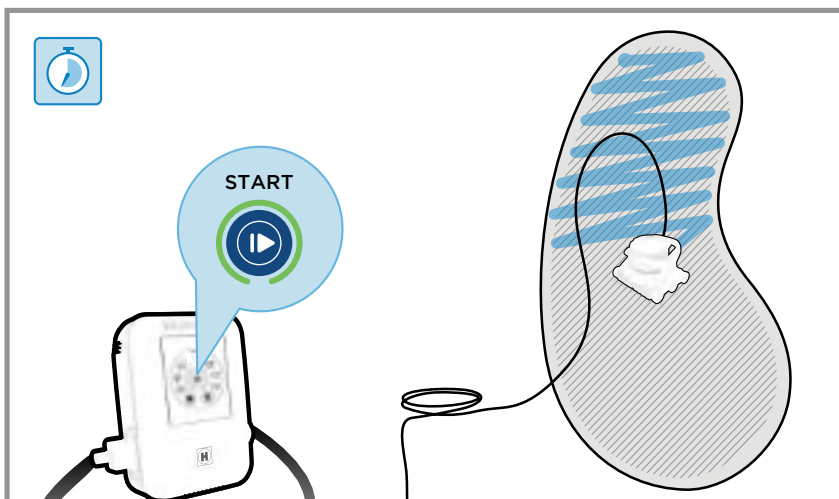

ЦИКЛ ЧИСТКИ

- Во время цикла очистки робот не забирается планомерно по стенкам и прочим вертикальным поверхностям бассейна. Он подбирает собственную последовательность очистки, обеспечивающую оптимальное покрытие бассейна.
- Для ускорения чистки основной зоны бассейна выберите режим «Только дно».
- Это нормально, что робот двигается вперед и назад.
- Робот не предназначен для работы вне воды во избежание риска телесных повреждений или материального ущерба. Он оснащен функцией автоматического возвращения, которая включается в том случае, если его датчики зафиксируют попадание на участок плавного наклона или в зону с небольшой глубиной.
- Робот оснащен электронной системой, препятствующей спутыванию кабеля, которая поддерживает баланс периодов движения вправо и влево в течение цикла очистки. Если вы запустите несколько циклов чистки, не вынимая робота, на кабеле могут образоваться петли. Вам потребуется растянуть кабель робота и оставить его восстанавливать свою форму на солнце для удаления появившихся складок и загибов, сформированных во время работы или хранения.
- В конце цикла чистки робот переходит в режим ожидания в течение 30 минут (индикатор кнопки вкл/выкл мигает зеленым цветом).
- При отсутствии действий в следующие 30 минут робот переходит в спящий режим (индикатор кнопки вкл/выкл горит постоянно синим цветом).

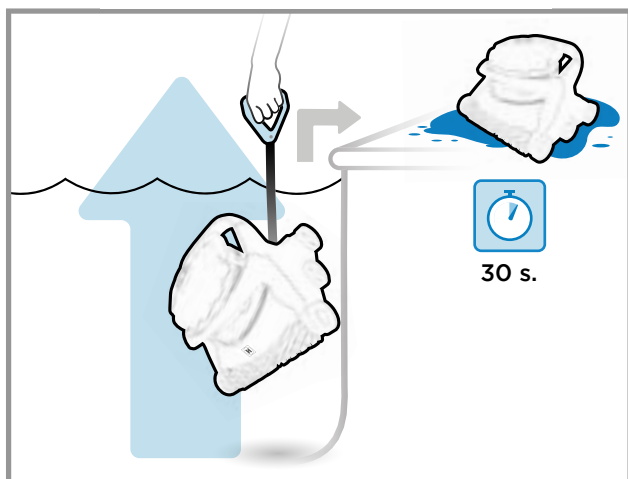
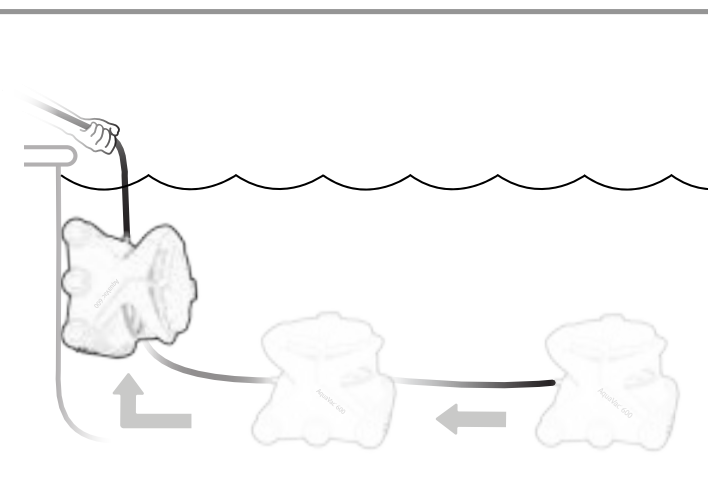
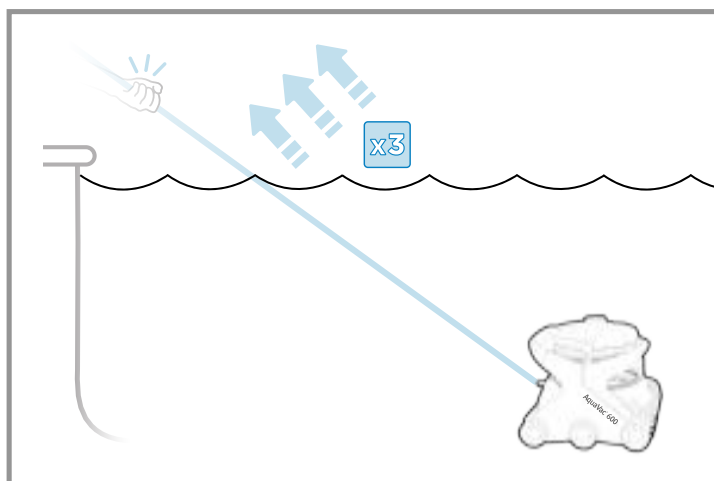

ИЗВЛЕЧЕНИЕ РОБОТА ИЗ БАСЕЙНА

После завершения цикла при спящем режиме робота (индикатор постоянно горит синим цветом) или в режиме ожидания (индикатор мигает зеленым) вы легко можете извлечь AquaVac 6 Series из бассейна благодаря функции извлечения «Tug & Catch».

1. Три раза подряд резко потяните за кабель к себе (индикатор кнопки вкл/выкл начнет мигать белым).
2. Дождитесь того, чтобы робот направился к стенке и забрался до линии воды.
3. Выньте робота из бассейна, вытянув его из воды с помощью специальной ручки на конце кабеля.
4. Оставьте робота на борту бассейна, чтобы из него вытекла вода, перед тем как извлечь коллектор для мусора для его чистки.
5. Даже находясь вне воды, робот может обнаружить такие натягивания кабеля и запустить насос в течение нескольких секунд. В этом нет ничего необычного.

ЧИСТКА КОЛЛЕКТОРА ДЛЯ МУСОРА

Вода, остающаяся в коллекторе для мусора, служит для его самоочистки и промывки без контакта с мусором. При желании вы можете слить большую часть этой воды, просто наклонив коллектор в сторону его приемного отверстия. При этом, однако, возникает риск, что придется промывать коллектор после удаления мусора.

1. Выключите робота.
2. Поднимите ручку коллектора мусора.
3. Выньте коллектор из робота.
4. Поверните коллектор вправо и влево для взбалтывания воды и открепления мусора, который мог скопиться на дне коллектора.
5. Поместите его над тем местом, куда вы хотите выбросить мусор и нажмите на красную кнопку для открытия дна коллектора. Вода в коллекторе выльется, захватив с собой мусор.
6. При необходимости промойте коллектор.
7. Закройте дно коллектора.
8. Поместите его обратно в робот, выровняв приемное отверстие коллектора со всасывающим патрубком робота.
9. Нажмите на ручку до щелчка, указывающего на то, что она заблокирована.

Теперь вы можете вернуть робота в бассейн или место хранения.

⚠ ВНИМАНИЕ – РИСК МАТЕРИАЛЬНОГО УЩЕРБА

Не используйте робота с грязными фильтрами или коллектором, полным мусора, поскольку это ухудшает рабочие характеристики робота и ограничивает его способность подниматься по стенам и собирать мусор. Опорожняйте и очищайте фильтры или коллектор для мусора по мере необходимости, чтобы гарантировать оптимальные рабочие характеристики. Относительно тяжелый мусор, такой как песок, гравий или галька, может потребовать более частой очистки фильтров или коллектора для мусора, поскольку они увеличивают вес робота и снижают его плавучесть.

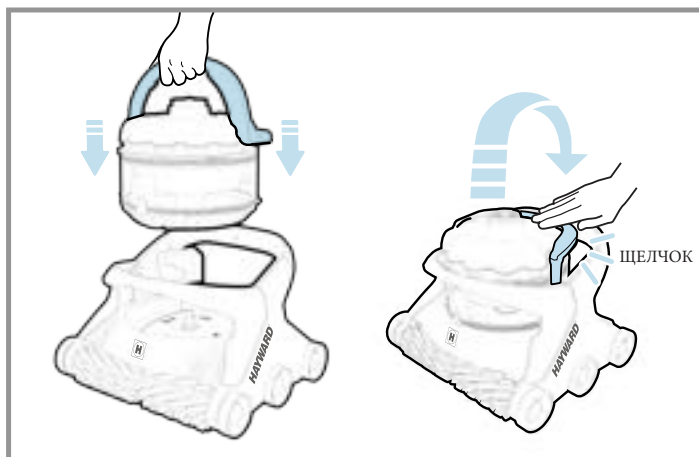
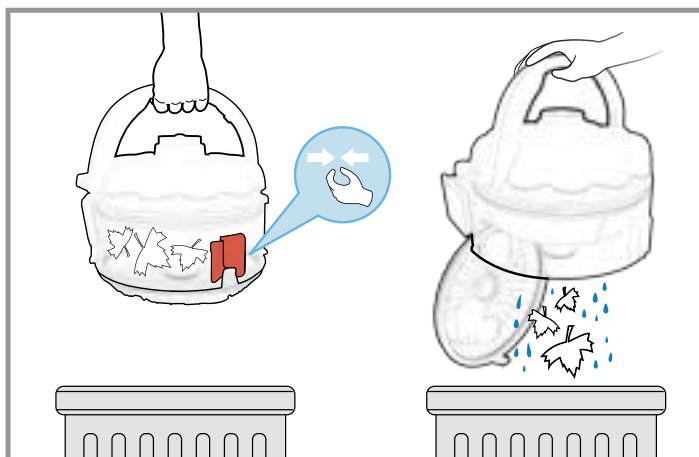
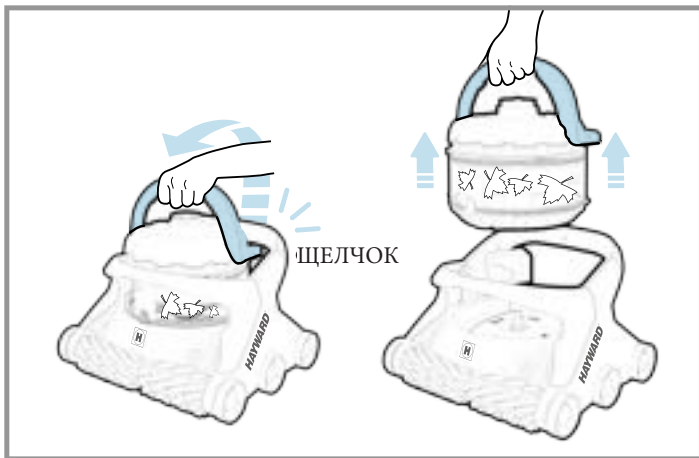

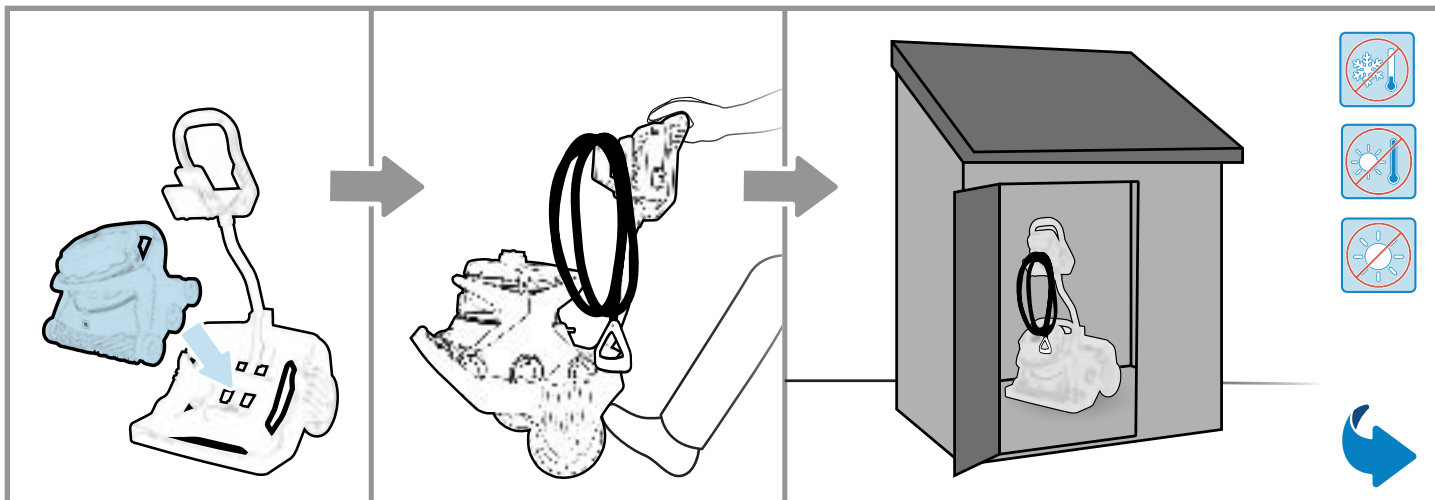

ХРАНЕНИЕ РОБОТА И КАРЕТКИ

- После извлечения из воды робот должен быть помещен в недоступное для солнечных лучей место или в затененное место в помещении.
- В зимний период храните робота в помещении, где он будет защищен от низких температур.
- Полностью опорожняйте робот перед его хранением. Удаляйте весь мусор, остающийся в коллекторе.

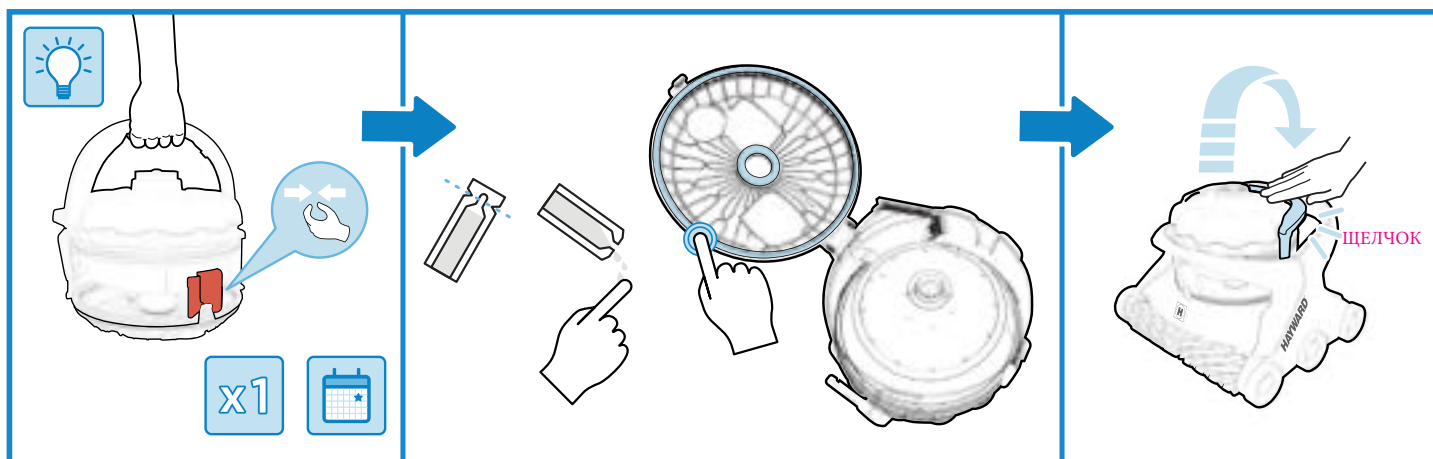

СМАЗЫВАНИЕ СОЕДИНЕНИЙ

- Если крышка коллектора открывается тяжело или прилипает к корпусу коллектора, нанесите смазку на внешние и внутренние соединения коллектора. Смазывайте соединения после длительного периода неиспользования или каждый раз, когда это необходимо.

Интерфейс блока питания



AV6



AV6 WI-FI

 Режим программы	✓	✓
 Режим чистки	✓	✓
 Вкл/выкл	✓	✓
 Индикатор Wi-Fi	✗	✓
 Напоминание о чистке коллектора	✓	✓
 Цикл разовой очистки	✓	✓
 Цикл еженедельной чистки	✗	✓
 Повторяющийся цикл	✓	✓
 Только линия воды (около 90 мин.)	✗	✓
 Только дно (около 90 мин.)	✓	✓
 Полный цикл (около 150 мин.)	✓	✓

Сообщение блока питания



AV6



AV6 WI-FI



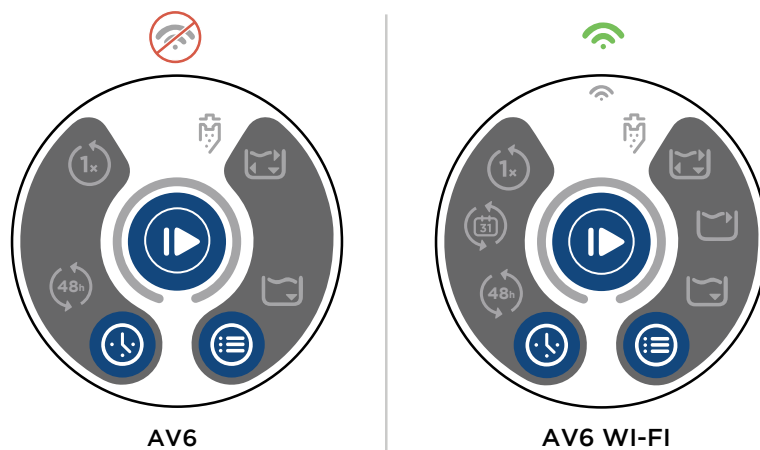

	Отсутствует питание	✓	✓
	Отсутствует связь	✓	✓
	Спящий режим	✓	✓
	В режиме ожидания	✓	✓
	Очистка	✓	✓
	Режим терморегулирования	✓	✓
	Ошибка	✓	✓
	Неисправность	✓	✓
	Обновление ПО	✓	✓
	Включен режим возвращения	✓	✓
	Ручное управление	✗	✓
	Включена целевая очистка	✗	✓

Сообщение Wi-Fi блока питания







AV6

AV6 WI-FI

 Отсутствует питание	✗	✓
 Wi-Fi не подключен	✗	✓
 Wi-Fi подключен	✗	✓
 Отсутствует сигнал Wi-Fi	✗	✓

ДОПОЛНИТЕЛЬНЫЕ ФУНКЦИИ

-  1. Нажатие на кнопку вкл/выкл в течение 3 секунд > Робот переводится в спящий режим.
-  2. Нажатие на кнопку Режим программы в течение 3 секунд > Повышает яркость
-  3. Нажатие на кнопку Режим чистки в течение 3 секунд > Уменьшает яркость
-  4. Нажатие и удерживание в течение 10 секунд кнопки Режим чистки и Режим программы > Перезапускает параметры Wi-Fi
-  5. Нажатие на кнопку вкл/выкл, кнопку Режим чистки и кнопку Режим программы в течение 10 секунд > Восстанавливает все настройки производителя и перезапускает

Electric Codes
Codes électriques
Códigos eléctricos
Codici elettrici
Vorschriften für die Elektroinstallation
Elektrische codes
Códigos elétricos
Электрические коды

US : National Electric Code (NEC)
CAN : Code canadien de l'électricité (CEC)
AUS-NZ : AZ/NZS 3000
Europe-Royaume-Uni

F	NF EN C 15-100	GB	BS7671:1992
D	DIN VDE 0100-702	EW	EVHS-HD 384-7-702
A	ÖVE 8001-4-702	H.	MSZ 2364-702:1994 / MSZ 10-533 1/1990
E	UNE 20460-7-702 1993, REBT ITC-BT-31 2002	M	MSA HD 384-7-702.S2
IRL	Wiring Rules + IS HD 384-7-702	PL	PN-IEC 60364-7-702:1999
I	CEI 64-8/7	CZ	CSN 33 2000 7-702
LUX	384-7.702 S2	SK	STN 33 2000-7-702
NL	NEN 1010-7-702	SLO	SIST HD 384-7-702.S2
P	RSIUEE	TR	TS IEC 60364-7-702

Use Only Genuine Hayward Replacement Parts
 N'utilisez que des pièces détachées d'origine Hayward
 Utilice únicamente piezas de repuesto originales de Hayward
 Utilizzare esclusivamente pezzi di ricambio originali Hayward
 Verwenden Sie nur Original-Ersatzteile von Hayward
 Gebruik uitsluitend originele Hayward-onderdelen
 Utilize apenas peças sobresselentes de origem Hayward
 Используйте только оригинальные запчасти компании «Hayward»

Hayward Pool Products
 620 Division Street
 Elizabeth, NJ 07207
www.hayward.com

Hayward Pool Products Canada
 2880 Plymouth Drive
 Oakville, ON L6H 5R4
www.haywardpool.ca

Hayward Pool Europe
 1070 Allée des Chênes
 01150 St-Vulbas, France
www.hayward.fr

Hayward Pool Products (Australia) Pty Ltd.
 Melbourne-Sydney-Brisbane-Perth
 P.O Box 4384, Dandenong South VIC. 3164
www.hayward-pool.com.au

